

型號：
RDT-90-TR-W

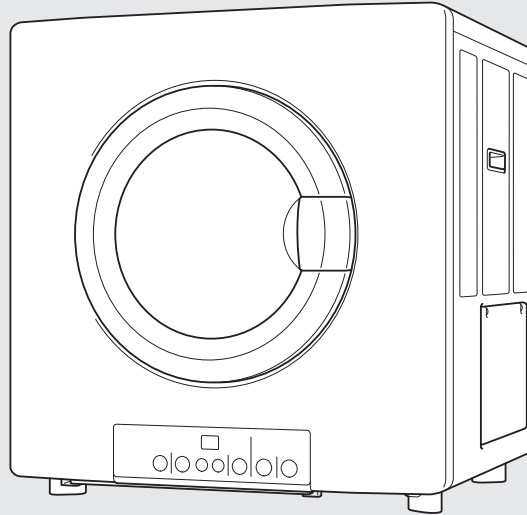

感謝惠顧敝公司的瓦斯乾衣機。

請仔細閱讀並正確使用

- 請在使用此乾衣機前，務必仔細閱讀本說明書並正確使用。
- 此乾衣機乃台灣專用型號。不得在台灣以外地區使用。
- 如遺失本說明書，請致電林內公司客戶服務熱線:0800-093-789。

瓦斯乾衣機 使用說明書

Rinnai

請享受本產品為您帶來的方便！

可烘乾大量衣服達9公斤

- ◆ 烘乾機容量大，可集中洗滌後再烘乾。
- ◆ 選用厚衣物程式便可以一次輕鬆烘乾。



可迅速烘乾衣物。

- ◆ 如在匆忙的早上或時間寶貴的下班後洗衣，可使用此快速烘乾程序。

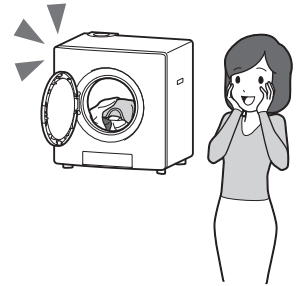

用強力熱風消除半乾衣物的臭味！

- ◆ 將洗好的衣物放在房間裡晾曬，若沒乾透的話很容易產生臭味。

本機器會抑制其根本原因——「卡他莫拉菌^(註)」的繁殖。^{※1}

此外，還能消除即使透過室外晾曬和日光消毒也無法除去的臭味。

(註) 生存於家中各處的細菌的一種。以洗後殘餘的蛋白質等為食物，並進行繁殖，令衣物散發出像抹布一樣的惡臭。



透過滾筒除菌運作，實現滾筒內部清新

- ◆ 在烘乾前，先用80°C以上的熱風對滾筒內部做除菌處理。^{※2}
- ◆ 每次使用過後執行滾筒除菌，就可以安心烘乾非衣物的物品了。

節能程序，更加節約

- ◆ 對於需要長時間烘乾，又想節約瓦斯費用的人來說，這絕對是令人欣喜的運作程序。
- ◆ 透過送風運作進行一定程度的烘乾處理後，再利用熱風運作實現徹底烘乾。

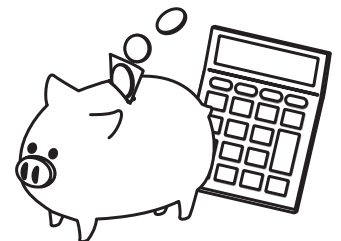

可選擇四款程序

1. 一般衣物程序

烘乾內衣、襯衫等衣物(9公斤)

2. 厚衣物程序

烘乾厚重衣服(9公斤)

3. 床單／毛毯程序

烘乾床單和毛毯等結成團、不易乾透的物品

4. 節能程序

需要長時間烘乾，又想節約瓦斯費用時

過濾網拆卸方便

- ◆ 過濾網向外拉即可輕鬆拆下，可做簡單的保養和清潔。

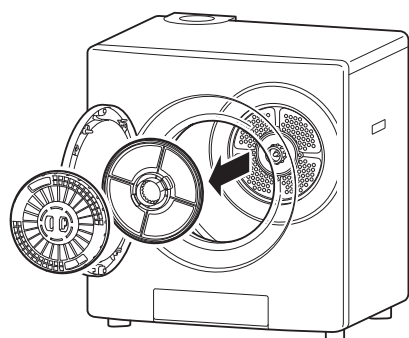

耐久性極佳，可在理髮院、美髮沙龍等場所使用

目錄

安全須知

安全注意事項（請務必遵守）	3
安全注意事項（設置篇）	5
安全注意事項（使用篇）	9
安全注意事項（敬請注意）	13

前言

各部分名稱和功能	15
使用之前	
使用方法流程	19
不能進行烘乾運作的衣物	20

使用方法

選擇程序方法	21
標準程序運作的使用方法	23
手動時間設定	26
滾筒除菌運作的使用方法	28
關於蜂鳴器功能	30
烘乾訣竅	31

為了能夠長期使用

日常檢查和保養	32
清潔方法	33
懷疑出現故障	37
故障、異常診斷及處理方法	39
規格/尺寸圖	41
保證卡	43

安全注意事項 (請務必遵守)

- 請正確使用本產品，以避免使用者及造成他人的傷害及財產損失。為防患於未然，請務必遵守以下說明事項。
- 請充分理解以下標記及含義後閱讀本說明書。為了安全使用本產品，請務必遵守以下注意事項。



危險

如忽視該標記並錯誤使用，嚴重時將導致死亡、重傷或火災的危險。



警告

如忽視該標記並錯誤使用，則有可能導致死亡、重傷或火災的危險。



注意

如忽視該標記並錯誤使用，則有可能造成輕傷或財物損失的危險。

- 圖形標記有以下意思。



以下圖標乃嚴禁行為。



嚴禁煙火



嚴禁拆卸



嚴禁濕手



嚴禁淋水



以下圖標表示需要注意的事項。



本圖標表示必須執行的“強制”內容。



須從插座拔出電源插頭



需要通風



須連接地線

⚠ 危險

如忽視該標記並錯誤使用，嚴重時將導致死亡、重傷或火災的危險。



嚴禁煙火

瓦斯洩漏時嚴禁以下行為

- 嚴禁點火
- 不要開關電器產品
- 不要插拔電源插頭
- 不要使用周圍的電話
- 不要使用火測試是否漏氣
- 不要按位於相同樓層附近的門鈴
- 不要在漏氣處理完畢之前再次打開瓦斯開關
可能會因明火或火花而著火，從而引起爆炸。

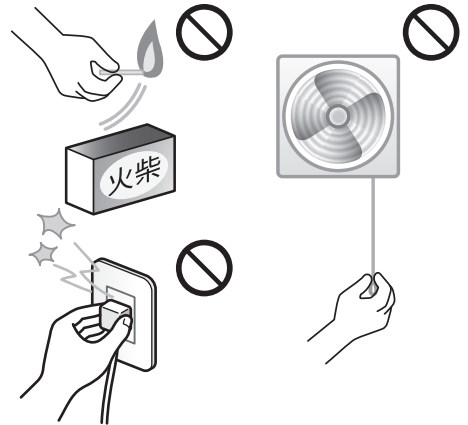

瓦斯洩漏時處理方式

- 發現漏瓦斯時要立即停止使用
 1. 關閉瓦斯開關和瓦斯錶的瓦斯閥。

瓦斯閥(例)

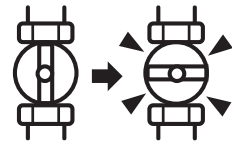

關閉瓦斯閥

2. 打開窗戶和門，讓瓦斯排出室外。



3. 請在室外使用電話，聯絡台灣林內免付費客戶服務專線:0800-093-789。



安全注意事項 (設置篇)



警告

如忽視該標記並錯誤使用，則有可能導致死亡、重傷或火災的危險。



嚴禁拆卸

禁止改造和拆解

- 切勿使用工具進行設置、移動、拆開、修理或改造
 - 這是造成一氧化碳中毒、火災及機件故障的原因。
 - 設置、移動、拆開、修理、改造需要高度專業知識。

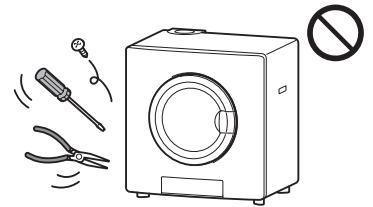

確認所使用的瓦斯種類和電源

- 如瓦斯種類及電源（電壓、頻率）與機身上規格銘牌所記載的有所出入，切勿使用。
 - 請注意如所使用的瓦斯及電源和規格銘牌上所記載的不一致，可能會引發一氧化碳中毒、發生爆炸及機件故障。
- 關於瓦斯氣別及壓力。
 - 請確認您所使用的瓦斯氣體類別及壓力，除規格銘牌所指示的類別外，切勿使用其他的瓦斯氣體。
 - 瓦斯在標準壓力下，火焰的燃燒效果最好，請不要任意調整瓦斯壓力，高瓦斯壓力下產品的壽命易減短，也容易發生危險，請消費者務必使用國家標準規定檢驗合格的R280瓦斯調壓器，切勿自行更換未經檢驗不同之瓦斯壓力整器。

氣別	說明	標準瓦斯壓力
LPG	桶裝之液化瓦斯	280 ⁺⁵⁰ ₋₈₀ mmH ₂ O
NG (NG1/NG2)	配管之天然瓦斯	150±50mmH ₂ O

規格銘牌〈例〉

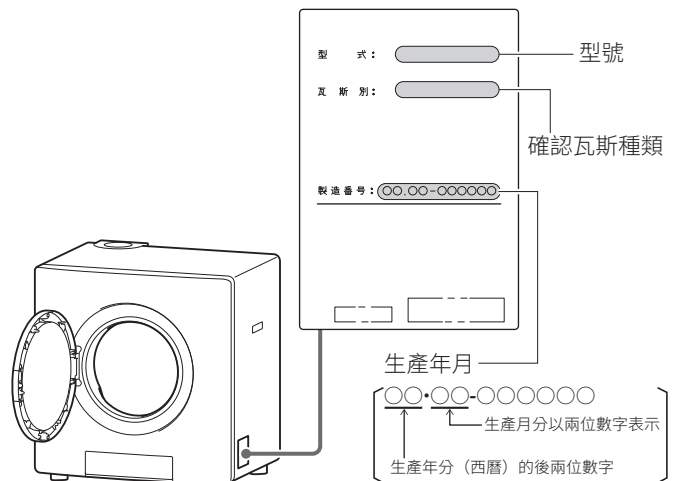

周圍的防火距離

- 與傢俱、牆壁和櫃架等可燃部分保持足夠距離
 - 請在考慮保養管理和施工的基礎上保持標準設定尺寸（右圖）以上的距離。否則可能會發生火災或因機器過熱而造成燙傷。

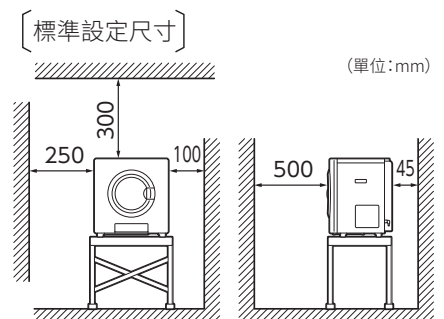

須連接地線

關於接地

- 請確實安裝接地
 - 否則發生故障或漏電時，有觸電的危險。
 - 請務必洽詢您所購入產品的商店或施工者進行接地程序。

- 如果屋內插座有接地端子的話

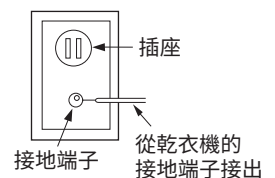



嚴禁淋水

安裝場所

- 不要設置在浴室等高溫、潮濕或暴露在風雨的地方（陽台除外）
否則可能會因漏電，引發觸電及火災。此外，這是造成機器故障的原因。
- 如設置於陽臺或屋簷下等戶外，務必在機器上方設置遮蓋物，
並安裝排濕彎頭
否則，一旦雨水直接落到機器上，就可能會漏電並造成觸電及火災。
此外，這是造成機器故障的原因。

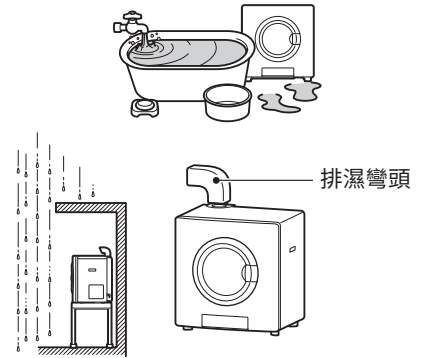

通風

- 若沒有安裝排濕管（通風管），房間必須裝設直接連接室外的通風口。其大小須根據下表所示：

房間體積(m ³)	< 5	5 - 10	> 10
最小永久有效開放面積(cm ²)	100	50*	無

* 若房間有門直接通往室外，則無須永久開放的通風口。

- 若已安裝排濕管，通風口並不是必須的。



電線

- 不要讓電線穿過或接觸機器下方
否則電線可能會損壞並造成觸電及火災。

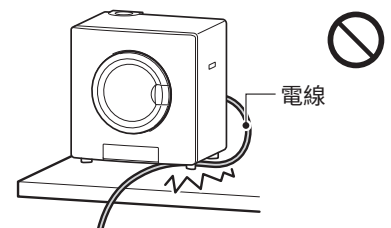

安全注意事項 (設置篇)

⚠ 注意

如忽視該標記並錯誤使用，則有可能造成輕傷或財物損失的危險。

⊘ 設置場所

- 不要安裝在有東西會掉落的下方，如櫃架的下方。
否則，有些掉落物體可能會造成火災或機器故障。
- 如果排濕彎頭排出的大量水蒸氣或聲音等會給鄰居造成滋擾，則請勿在該地方使用
因為會有結霜或噪音。
- 不要在棉塵多的地方使用
這是造成機器故障的原因。
- 切勿把排濕彎頭排出的廢氣或水蒸氣朝向寵物或盆栽
這是造成寵物死亡或植物枯死的原因。

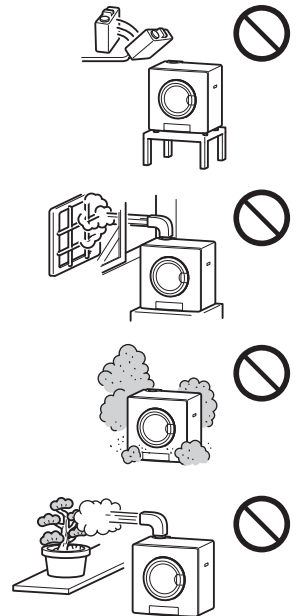

- 在理髮院、美髮沙龍、乾洗店內安裝本機器時，請確保通風口不會吸入腐蝕性氣體
腐蝕性氣體是指定型噴霧、乾洗液、氨、氯氣等。
- 機器的設置、移動及附帶工程應委託購買本產品的經銷商或本公司各地營業所正確安裝到安全位置，再使用
如果顧客擅自進行安裝工程，一旦工程有缺陷，就可能會造成火災、一氧化碳中毒、瓦斯洩漏。
- 若要安裝乾衣機在專用底座時，應安裝在牆壁附近，並用金屬鏈把底座和牆或柱子鎖在一起。
另外，乾衣機應用螺釘將底座固定在一起。
如果後面沒有牆壁、或金屬鏈鎖住的方法不對或螺絲固定不充分，乾衣機有可能會翻倒，造成損傷。

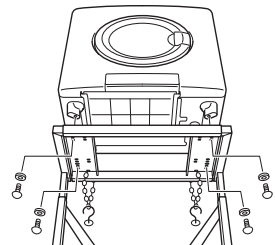
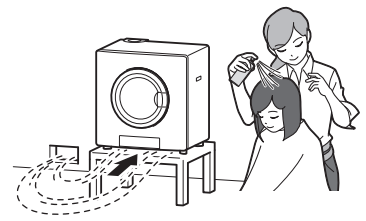

- 乾衣機應安裝在水平穩固、能完成承受機體重量且不會增加噪音和振動的地方。安裝時請用水平儀確認水平
如果在不穩定或傾斜地方使用，則可能會造成安全裝置不能正常作動或機器翻倒並導致人員及機械損傷。此外，如果在向前傾斜的狀態下使用，則機門打開時可能會大力打開，導致人員及機械損傷。這是造成損壞或噪音的原因。

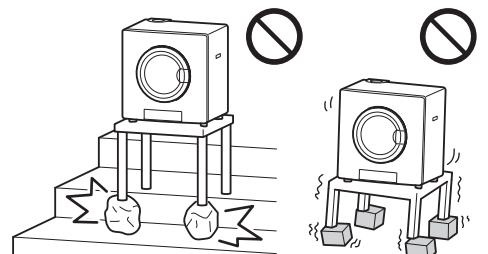



排濕

- 不要將排濕管直接連接到排氣扇口
否則可能會造成排氣扇風量不足，阻礙排氣，從而造成機器停止、濕氣洩漏或發霉。
- 為確保乾衣機能在最佳狀態下運作，直徑80mm的排濕管長度不應超過8M及2個彎管。每增加一個彎管需將排濕管縮短2M。
- 直徑80mm的排濕管長度上限為12M（相等於8M及2個彎管）。每增加一個彎管需將排濕管縮短2M。在這個情況下，乾衣機仍然能正常和安全地運作，但乾衣時間及清潔過濾網的次數則可能相對增加。
- 按照實際情況，若無須安裝排濕管，務請使用排濕彎頭安裝於機頂之排濕出口處。

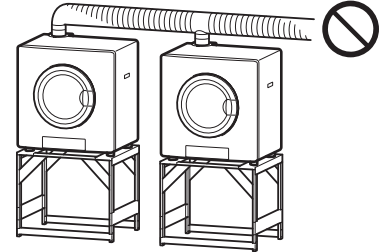

安全注意事項 (使用篇)



警告

如忽視該標記並錯誤使用，則有可能導致死亡、重傷或火災的危險。



防火

- 切勿在機器附近使用可能會著火的東西

請勿擺放或使用噴霧罐、汽油、揮發油等可能會著火的東西。否則可能會造成爆炸或著火，從而引起火災。

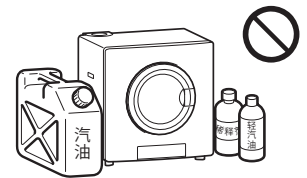

- 即使是在洗滌後也絕對不要烘乾聚丙烯纖維製成的衣物或粘附有以下油漬的衣物

聚丙烯纖維製成的衣物在溫度上升後可能會自燃。此外，油漬即使洗滌也無法完全去除，所以有可能因油氧化熱而造成自燃或著火。

- 食用油、機油、動物脂肪油
- 乾洗液、燙髮液
- 美容油（身體修護油、美容油等）
- 揮發油、香蕉水、汽油
- 樹脂（纖維素類）



- 不要用拔掉電源插頭的方式停止操作。

否則可能會造成設備過熱。油之類的東西附著在衣物上也可能會因為油氧化產生的熱而造成自燃。

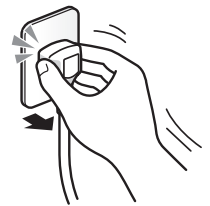

- 確認口袋裡有沒有打火機或火柴等易燃物品。否則可能會造成火災。這是造成火災的原因。

- 若衣物本身附有油漬、汽油、乾洗液、燙髮液等，即使洗滌後亦不得進行烘乾。

油分的氣化熱能有導致自燃或引起火警的危險。

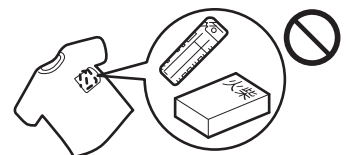

關於使用

- 切勿讓兒童獨自使用，或將乾衣機放在幼兒可觸及的地方使用

這是造成燙傷、觸電或受傷的原因。



- 開關機門時，手和手指不要靠近門鉸鏈

否則，手或手指可能會因被夾住而受傷。

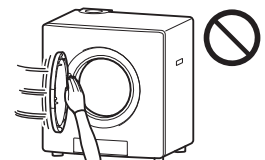

- 開關機門時，要確認周圍沒有人和障礙物，然後用手平緩地開關

粗暴地開關可能會造成受傷、機器損壞或翻倒。此外，機門可能會因本身的重量或風的影響而大力打開，從而造成人員受傷。

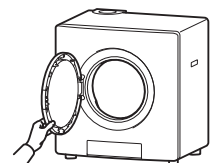



嚴禁濕手

電源線與插頭

- 不要用濕手拔掉或插入插頭。
否則可能會造成觸電或傷害。



- 不要用切斷電源線的方式加長電源線。
請將設備安置於電源線能連接到電源插座的範圍內。否則可能會造成觸電或傷害。

- 不要將已經受損的電源線或插頭連接到電源插座，或者使用連接後會鬆動的電源插座。
這樣做可能會觸電或者發熱並造成火災。

- 不要用拉扯電源線的方式拔掉電源插頭。
拔掉電源插頭時，不要拉扯其電源線，而要用抓住電源插頭的方式將其拔下來。拉扯電源線可能會令其受損，而這可能會造成觸電、短路或火災或者造成設備故障。

- 使用時不要超過電源插座或接線配件的額定值。只能使用 110 V 交流 (AC) 電源，不要使用其他的電源。
如果因為使用多孔延長線之類方式而超過規定的額定值，可能會發熱而造成火災。

- 不要施加過大的力量或將重物放在電源線上，或者在電源線纏成一團的狀態下使用。
否則可能會造成觸電或火災。

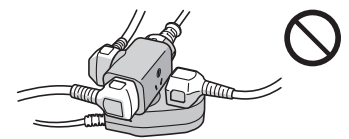
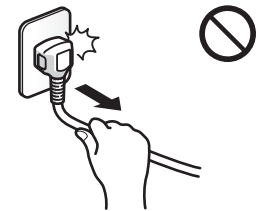
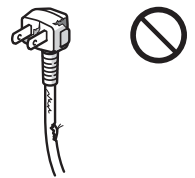
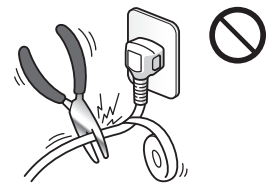
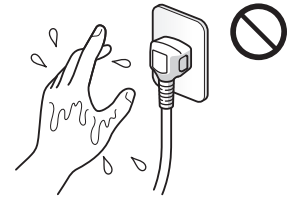

關於電線和電源插頭

- 將電源插頭牢固插入插座
這是因插頭接觸不良導致發熱而造成火災的原因。
- 需要定期清除電源插頭上的灰塵等
請拔出電源插頭並用乾布擦拭。如果電源插頭上積聚了灰塵，會因濕氣導致絕緣不良，造成火災。

安全注意事項 (使用篇)



警告

如忽視該標記並錯誤使用，則有可能導致死亡、重傷或火災的危險。



發生異常時的處理

• 發生異常時，要中止使用，關閉瓦斯開關並取出衣物

1. 如果火點不著或在使用過程中感到異常燃燒、異味、異常聲音或異常溫度時，或在使用過程中熄火時，請立即進行1~4的處理。否則可能會造成爆炸或火災。

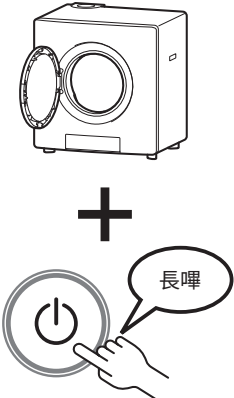
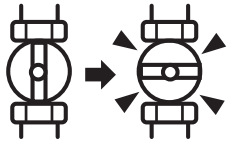
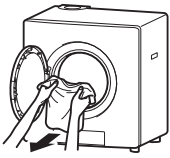
1. 按開啟/暫停按鈕。	2. 打開機門，按電源開關按鈕直到“長嗶”一聲發出為止。	3. 關閉瓦斯開關。	4. 取出衣物。
	 <p>在打開機門的狀態下，直到“長嗶”一聲發出為止。</p>		

2. 如感覺到異常時，請按照懷疑出現故障、故障、異常診斷及處理方法進行處理。
(請參照第37~40頁)

3. 如進行以上處理後，異常狀態仍然持續，請停止使用並與致電購買本產品的經銷商或台灣林內各區營業所客服專線:0800-093-789。

• 在發生地震、火災等緊急場合下，要立即中止使用並關閉瓦斯開關及瓦斯錶的瓦斯閥



通風

需要通風

• 使用過程中要通過打開窗戶等方法通風

如果通風不良，可能會因不完全燃燒而導致一氧化碳中毒。





注意

如忽視該標記並錯誤使用，則有可能造成輕傷或財物損失的危險。



嚴禁淋水

關於使用

- 不要向機身和滾筒澆水，也不要用水清洗
否則可能會造成觸電或因漏電、短路而引起火災。



- 不要用窗簾或衣物等擋住吸氣口
否則可能會造成不完全燃燒或機器過熱，從而導致燙傷或機器故障。

- 切勿用在溼氣重的地方，排溼管勿朝向衣物。
廢氣中含有的濕氣可能會損壞衣物。



- 確認機門是否已關上
在機門未關閉的狀態下運作，可能會造成機器故障或衣物飛出。
- 確認衣物上沒有沾附或裝有金屬粉末和金屬片
這是造成受傷或機器故障的原因。

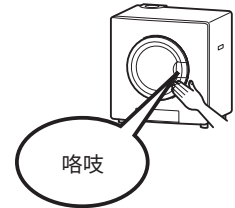

注意防火和燙傷

- 不要在運轉時取出衣物
滾筒、衣物、機門等內側溫度很高，切勿用手觸摸。否則，有可能造成燙傷。請在運轉結束後取出衣物。
- 不要用於烘乾衣物以外的用途
這是造成火災的原因。
- 在乾衣機上面不要蓋毯子和衣物
這是造成火災的原因。此外，這也是造成機器變形或故障的原因。

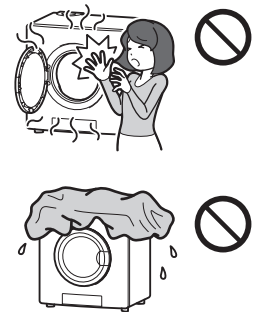

- 如果在乾衣途中發生異常而停止運作，請耐心等待直至滾筒內的溫度充分下降後才取出衣物。
如果立即取出，有可能造成燙傷。



關於電線和電源插頭

須從插座拔出
電源插頭

- 在檢查和清潔機器時，請務必拔出電源插頭
這是造成觸電或受傷的原因。

安全注意事項 (敬請注意)

敬請注意

使用前的確認

- 請取出各部分的墊紙及包裝材料，確認清單的內容和附件。

確認安裝場所

- 切勿安裝在電熱毯和溫水墊上。否則可能會因機器的重量而導致電熱毯或熱水墊發生故障。電熱毯和熱水墊的熱量可能會導致機器進行錯誤的控制。
- 本機器在海拔1000公尺以下可以使用。如果在海拔1000公尺以上使用，可能會導致點火不良。

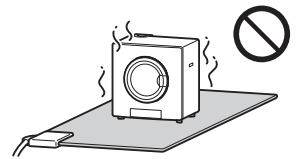

打雷時的注意事項

- 如果開始打雷，請立即停止運行並將電源插頭從插座拔出。雷擊可能會產生短路，損傷電子零件。

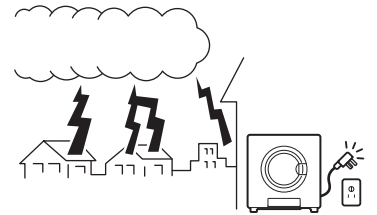

處理衣物

- 請勿在機門夾住衣物的狀態下運行。否則會阻礙滾筒旋轉，非常危險。
- 請勿放入過多的衣物。這是造成烘乾程度不均勻或損傷衣物，或造成機器故障的原因。如果脫水後的衣物塞滿了滾筒，請分為兩次進行烘乾。
- 請勿放入未脫水的濕衣物，也不要放入含有海水的衣物。否則，濕氣或海水可能會造成機器生鏽或機器故障。
- 請勿烘乾漿過的衣物。這是造成過濾網堵塞的原因。如需要漿衣，可在衣物烘乾後使用“漿衣噴霧劑”等產品。

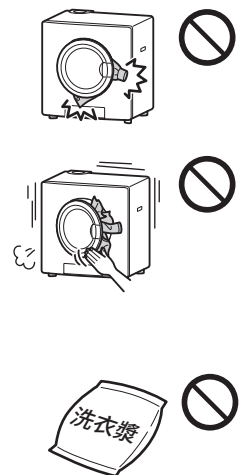

附件和另售品

- 切勿使用本機器附件或指定另售品以外的物品。這會造成乾衣機故障或意外事故。

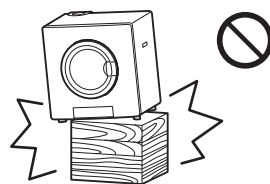

使用機器

- 不要在機器或機門上懸掛或倚靠重物。這是造成受傷或燙傷的原因。此外，還有可能因機器翻倒、機器變形而造成瓦斯洩漏、不完全燃燒等機器故障。
- 切勿遮蓋排濕口或向裡面放東西。這是造成烘乾時間變長、機器溫度過高或故障的原因。
- 如果在使用過程中出現停電或失手拔出了電源插頭並使機器停止運行，請在電源接通後再次進行運行操作。
- 切勿在機器附近使用髮膠噴霧罐和止汗噴霧罐等含有矽的噴霧罐。白矽粉末可能會粘附到機器上。
- 從洗衣機取出洗好的衣物時，請確認機門和專用檯沒有位於頭頂上方，避免撞到頭。
- 機門上設置有關閉按壓凸起部分，用於檢測開閉狀態，請注意。
關閉按壓凸起部分

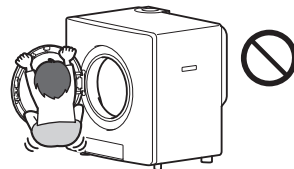

關閉按壓
凸起部分

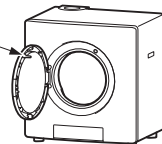

乾衣時注意事項

- 進行烘乾的衣物必須先在洗衣機進行充分脫水。如果脫水不充分，則可能會導致乾衣時間變長、機器故障或漏電。
- 使用含氯漂白劑後，請充分沖洗後再烘乾。如果有氯氣殘留，則可能會造成機器故障。
- 請勿將仍在滴水的衣物放進去。否則可能會觸電。
- 請勿在乾衣時打開機門或添加衣物。這是造成烘乾不均的原因。

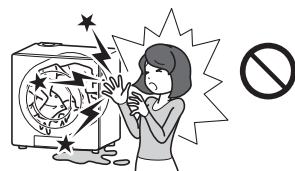

確認是否忘記點火或熄火

- 請確認使用時點火、使用後熄火。
- 請在外出或就寢時確認是否忘記熄火。
- 使用後請務必確認熄火。如外出或長時間不使用，請務必關閉瓦斯開關。

各部分名稱和功能

圖中機門為左開門。

正面

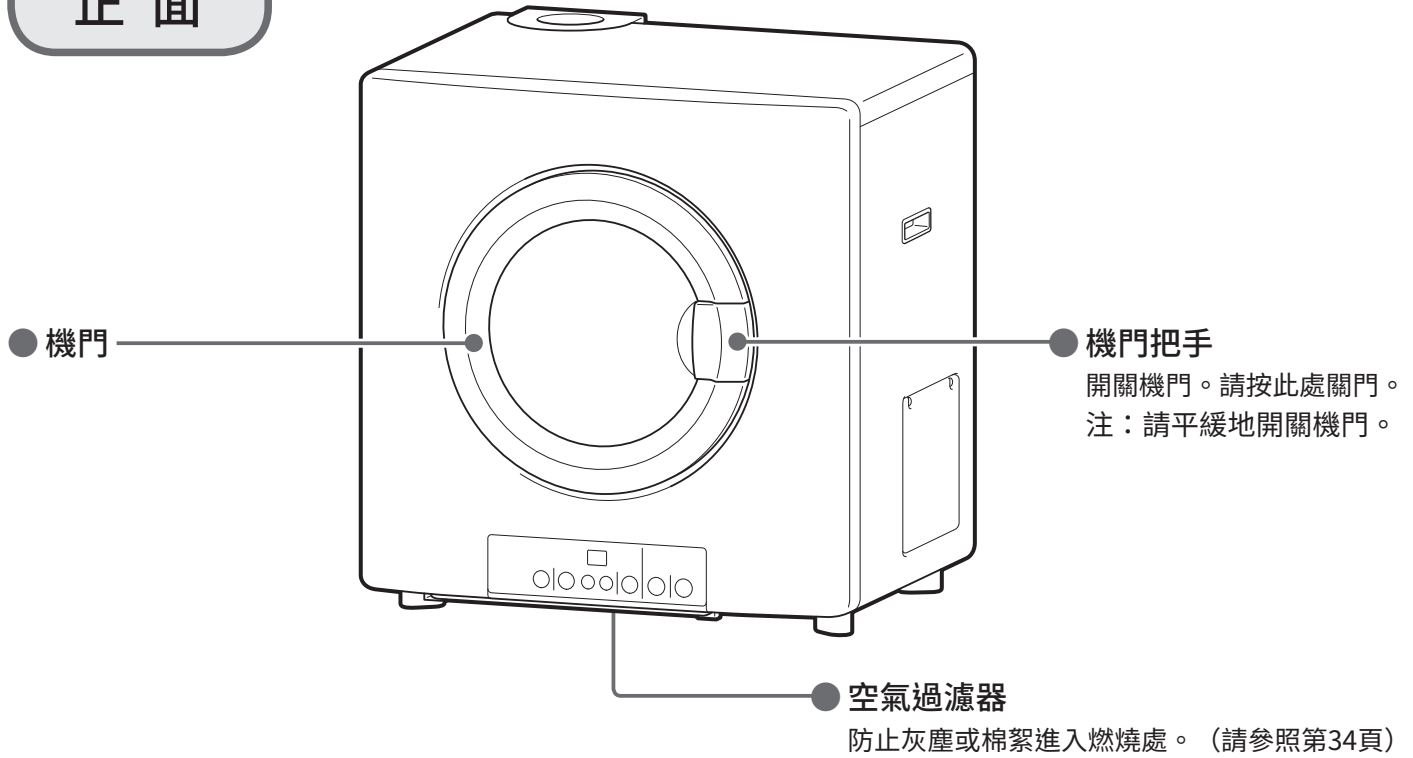

背面

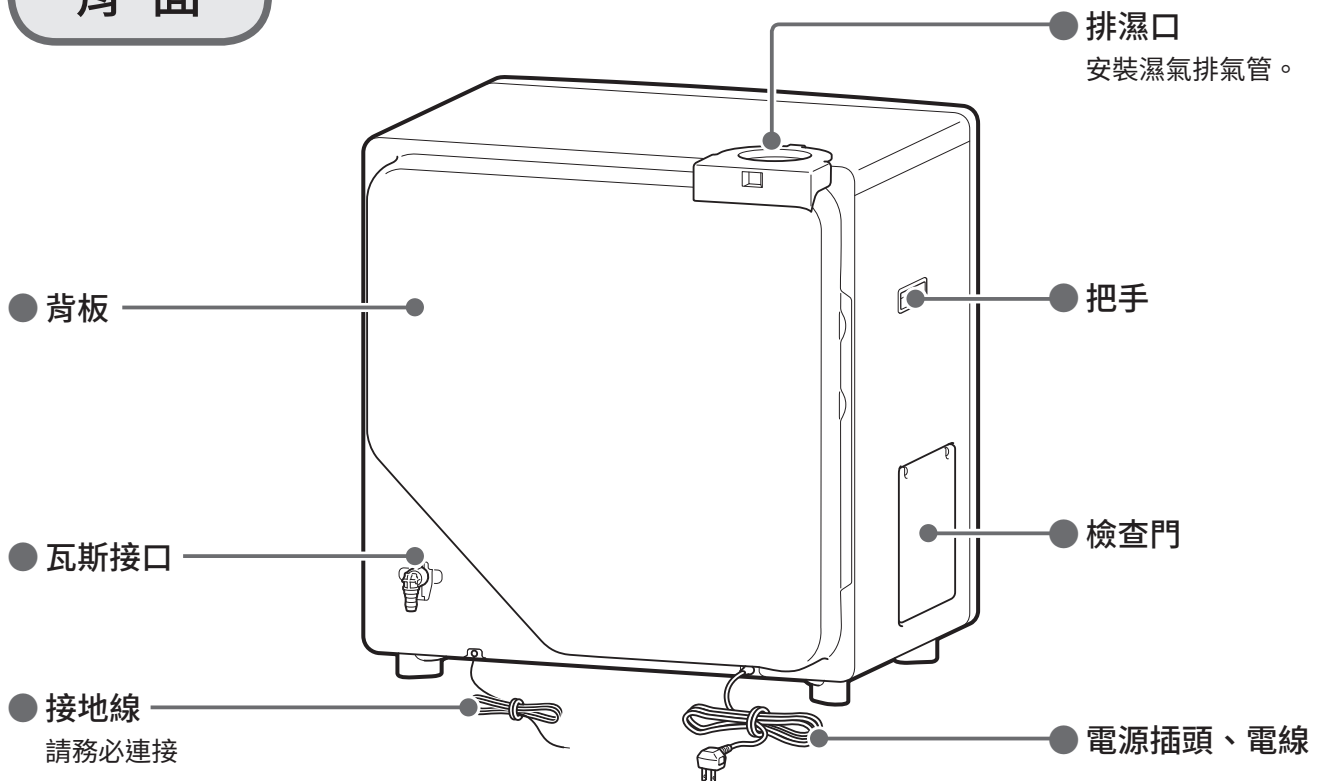

圖中機門為左開門。

正面

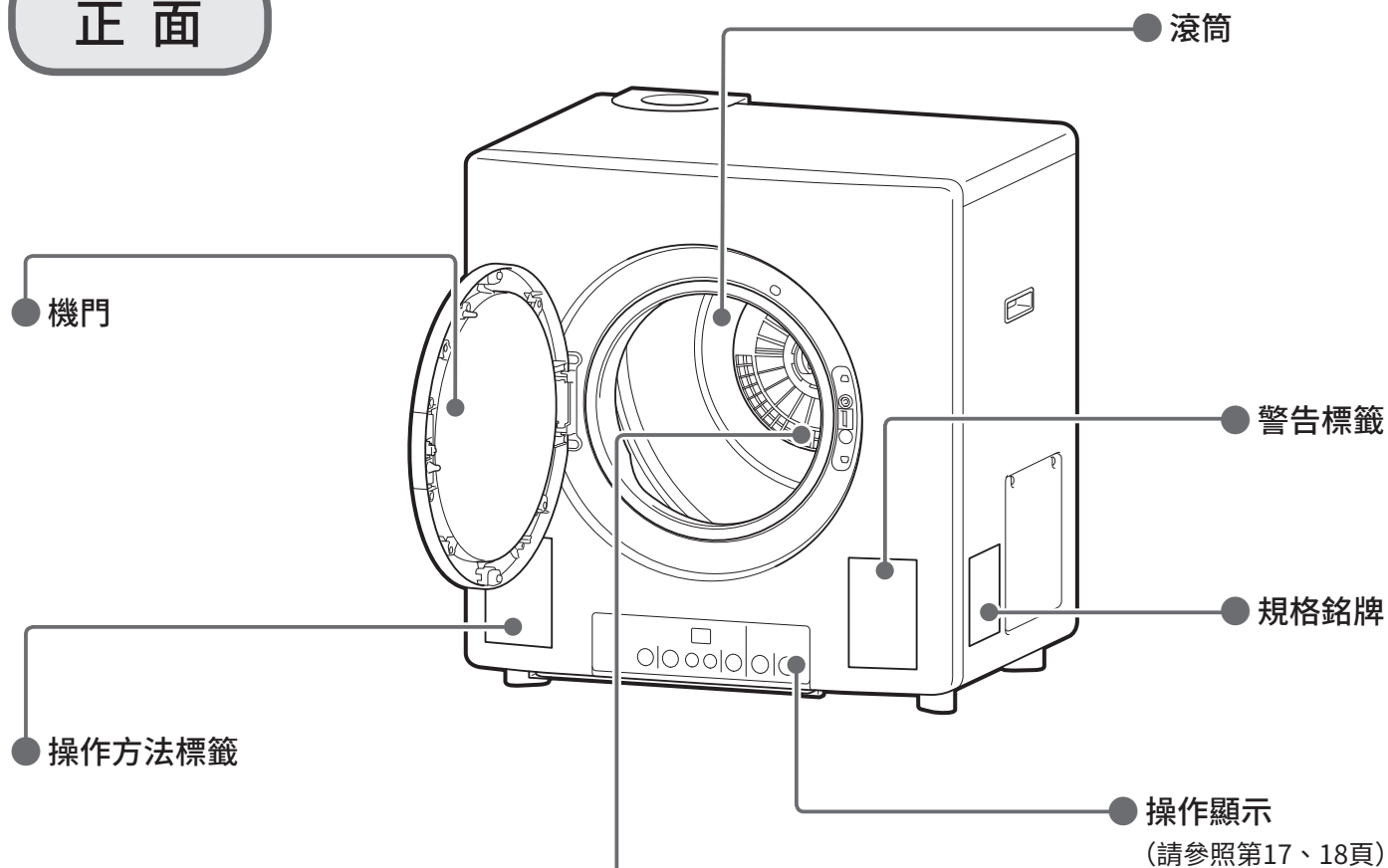

過濾網

防止布屑排到機器外面。(請參照第35、36頁)

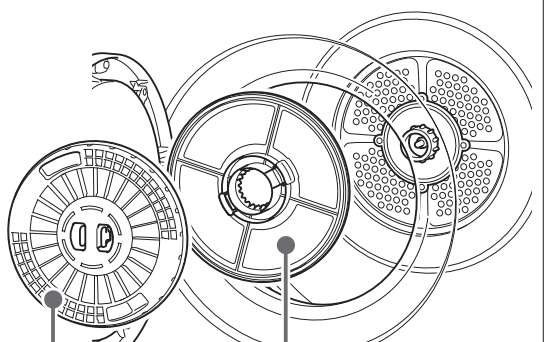

● 過濾網外殼
(淺藍色)

● 過濾網 (黑色)

附件



● 使用說明書



● 濕氣排氣管

各部分名稱和功能

操作顯示

滾筒除菌運作開關和指示燈(綠)

用於選擇滾筒除菌運作時。
(請參照第28頁)

數字顯示(綠)

顯示烘乾運行的剩餘時間參考值和時間運作設定時間。
(請參照第26、31頁)
異常時顯示安全裝置的運作內容。
(請參照第39頁)

預計時間

節能

床單/毛毯

分鐘

滾筒除菌

設定烘衣時間和指示燈(綠)

選擇手動設定烘衣時間。
(請參照第26頁)

下一步指示燈(綠)

設定時間時閃爍通知。
(請參照第26頁)

調整時間按鈕

設定調整烘衣時間用。
(請參照第26頁)

運作/燃燒指示燈 (綠/紅)

指示燈說明
(綠色亮起)正在運作
(紅色亮起)正在燃燒
(綠色閃爍)正在暫停
(請參照第24、27、29頁)

過濾網清潔指示燈 (紅)

如果布屑在機器內部過濾網上積聚過多，指示燈便會亮起。如該指示燈亮起紅色或閃爍，請進行過濾網清潔程序。
(請參照第35頁)

柔順·降溫 指示燈(綠)

乾衣結束後，滾筒會進行冷風運作並間歇運行(滾筒大約每4分鐘旋轉1分間)，一邊送風使其不易起皺並保持烘乾時的柔軟感。冷風運行時，指示燈亮起綠色。

注：如果想立即停止冷風運行，請按照以下的順序操作。

1. 按開啟/ 暫停按鈕停止運作。
2. 打開機門，請務必取出衣物。
3. 在打開機門的狀態下按電源開關按鈕直到發出“長嗶”聲為止。
(請參照第25頁)

電源開關

開關電源。
如電源接通後放置不理，電源會在大約10分鐘後自動切斷。(自動關機)

 清潔濾網

 柔順·降溫



標準程序切換按鈕和指示燈(綠)

切換運程序時使用。
·每按一次就切換一次。

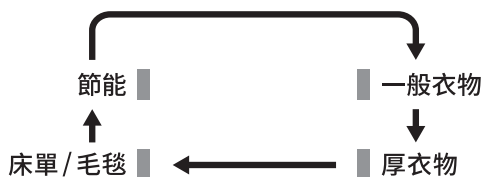

(請參照第24頁)

開啟/暫停按鈕

啟動/暫停運作。



■ 一般衣物

■ 厚衣物

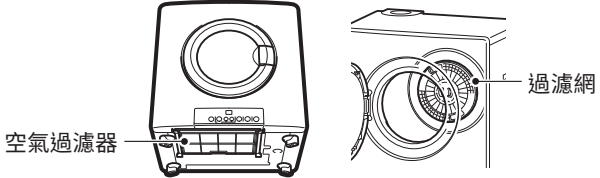
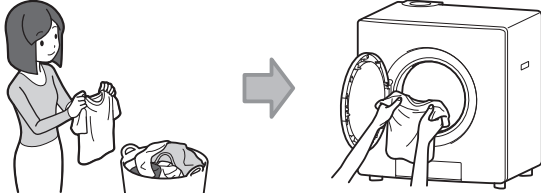

使用之前

使用方法流程

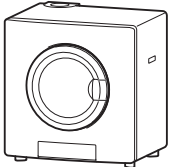
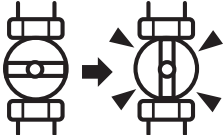
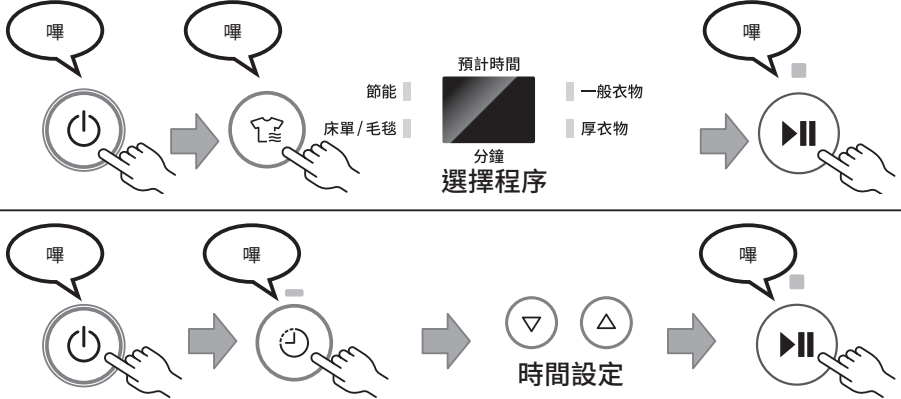
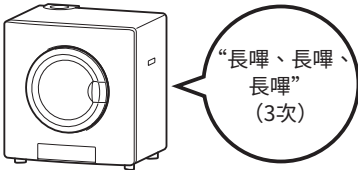
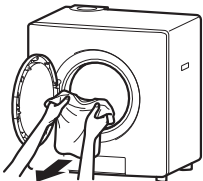
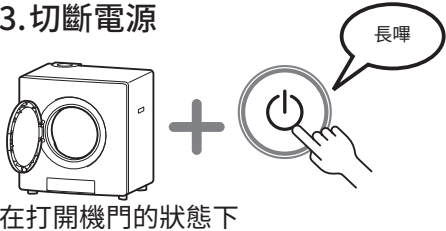
<h3>1</h3> <p>確認過濾器</p>	<ul style="list-style-type: none"> • 確認空氣過濾器和過濾網是否已安裝  <p>空氣過濾器 過濾網</p>
<h3>2</h3> <p>衣物分類</p>	<ul style="list-style-type: none"> • 標準程序運作 請參照第21頁之選擇程序的方法。 • 手動時間運作 <ul style="list-style-type: none"> • 按照運作程序將衣物分類後放入  <p>注：請確認是否有不能烘乾的衣物。（請參照第20頁） 注：請確認單次烘乾量。（請參照第22頁） 注：視乎衣物種類，折疊方法等有需要注意的地方。（請參照第22頁）</p>
<h3>3</h3> <p>運作準備</p>	<ol style="list-style-type: none"> 1. 通風  2. 插入電源插頭  3. 關閉機門  4. 開啟瓦斯開關 
<h3>4</h3> <p>運作 (※三種樣式擇一)</p>	<ul style="list-style-type: none"> • 標準程序運作 使用方法請參照第23頁。 • 手動時間運作 使用方法請參照第26頁。  <p>節能 預計時間 一般衣物 床單/毛毯 分鐘 厚衣物 選擇程序</p> <p>時間設定</p>
<h3>5</h3> <p>取出衣物</p>	<ol style="list-style-type: none"> 1. 運作結束  2. 取出衣物  3. 切斷電源 在打開機門的狀態下 

不能進行烘乾運作的衣物

可能會引起火災的衣物

- 沾有油類、藥品等衣物（包括抹布和毛巾類）
- 附有樹脂（纖維素類）的衣物
- 含有聚丙烯纖維的衣物。（請參照第9頁）

會傷害衣物本身的衣物

絲綢產品

可能會發生變色或變形。



標有“禁止滾筒烘乾”的衣物

* “滾筒烘乾”是指用旋轉滾筒乾衣機進行衣物烘乾。

羊毛產品和毛織物

可能會發生收縮或變色。

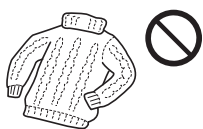

不耐熱的物件

- 使用了泡棉、海綿
- 蕾絲製品（窗簾、桌布等）
- 帶蕾絲的被單
- 坐墊和洋娃娃等

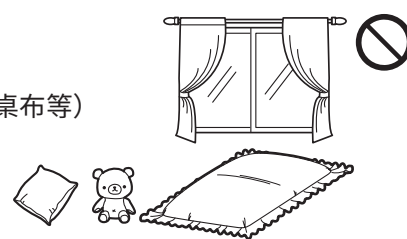

皮革產品

可能會發生變形。



標有乾洗圖標的物品



有可能收縮的衣物

- 使用了麻、再生纖維（人造絲）等的衣物
- 針織衣物

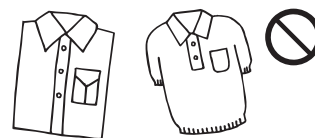

標有平放曬乾、掛起曬乾的衣物

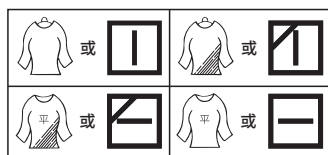

附有的燙斗標誌或貼紙的衣服

高溫可能會導致徽章脫落或粘合劑熔化



可能會損傷機器的物件

羽絨被或漿過的衣物

可能會造成過濾網堵塞故障等。

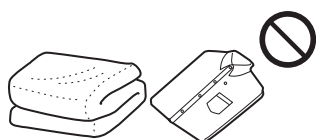

衣物以外的日用品

墊子、地毯、雨傘、假髮、易碎物品等。

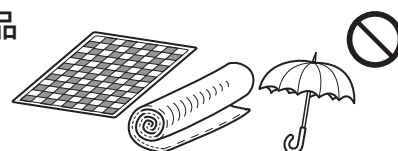

坐墊、靠墊等裡面有棉花或聚氨酯（泡棉、海綿）的東西

可能會造成過濾網堵塞故障等。

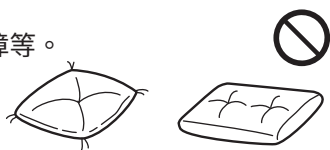

其他透氣性能不好的衣物

（餐墊、雨衣、風衣、防水塑膠布 <休閒塑膠布、墊子等>、塑膠薄膜產品、護理圍裙等）可能會造成過濾網堵塞故障等。



選擇程序方法

微電腦可自動檢測衣物的重量及溼度自動操作（除了手動時間控制之外）。使用者還可依照衣物選擇適當的程序。

一般衣物

- 日常經常洗滌的普通衣物（9公斤）

注：如果用一般衣物程序不能烘乾，請嘗試厚衣物程序。

內衣



毛巾



輕便襯衫



厚衣物

- 不容易乾透的厚衣服（9公斤）

牛仔褲



運動衫

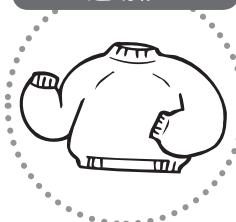

冬季衣物



床單／毛毯

- 床單和被罩等結成團、不易乾透的物品
- 毛毯（合纖毛毯）等不易乾透的物品

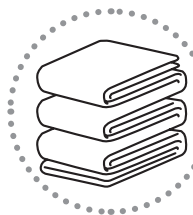
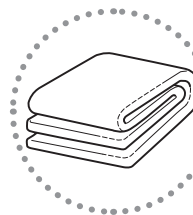

節 能

- 節約瓦斯費用，慢慢烘乾
 - 透過送風運作進行一定程度的烘乾處理後，再利用熱風運作實現徹底烘乾。
 - 所需時間是一般衣物程序的1.5倍。

※根據使用環境條件不同，運作時間和瓦斯費用亦不同。（天氣寒冷或下雨天氣等衣物不易乾透的日子，停止送風運作後立即切換為熱風運作。）

內衣



輕便襯衫



烘乾量和烘乾時間的參考值

衣物種類	1件的重量 (尺寸)	1次能烘乾的量	烘乾時間
輕便襯衫 (混紡)	約200克	約45件	約90分鐘
上下身工作服 (混紡)	約800克	約11套	約85分鐘
上下身睡衣 (混紡)	約500克	約18套	約90分鐘
毛巾 (棉)	約80克	約62件	約80分鐘
合纖毛毯	單人尺寸	約2件	約80分鐘
床單 (100%棉)	單人蓋被尺寸150×210公分	6張	約95分鐘

注：以上為室溫在20°C時，以全自動洗衣機脫水5分鐘後的衣物之參考值。

注：毛巾在烘乾時的體積與普通衣物相比會膨脹約1.5倍，所以一次能烘乾的分量比其他衣物設定的少。此外，即使是普通衣物，如果放入太多或按壓進去，也可能使烘乾時間變長或烘乾程度不均勻。

注：烘乾時間可因材料的類型和厚度較上表的長。

注：烘乾量是乾燥時的重量。

注意

● 在以下情況，烘乾時間可能變長。

- 脫水不充分
- 周圍的溫度較低
- 過濾網被布屑堵塞
- 室內通風不充分

床單折疊方法

● 床單和被罩等結成團、不乾的物件

請將每張床單、被罩分別折疊後放入。

如果結成團、不容易乾，請再進行一次同樣的操作。

單次可烘乾的量為單人床單最多6張、雙人床單最多3張。

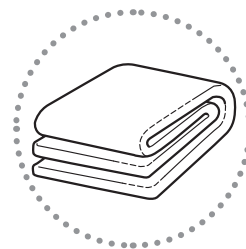

● 毛毯（合纖毛毯）等不易乾透的物品

將毛毯豎著對折，然後按照「屏風折」的方式折疊並放入。

單次可烘乾量為2條。



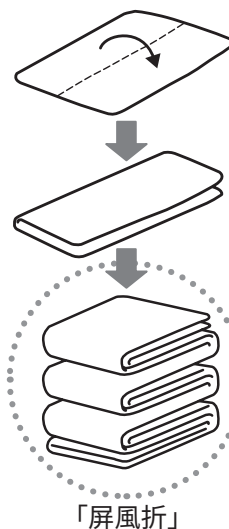

※如果是新毛毯，可能會出現掉毛、線屑積留在過濾網中的情況，這是毛毯上多餘的毛，因此不必擔心。

※如果因脫水不充分等導致未完全乾透，請將物品翻過來後再烘乾一次。



「屏風折」

■ 可烘乾的毛毯

重量在3.0公斤以下的單人尺寸，標有  或 ，以及  或  圖標的100%化學纖維物品

- 合纖毛毯
- 簇絨毛毯
- 針織毛毯

※使用床單/毛毯程序以外的烘乾程序會損壞毛毯。

■ 請勿烘乾

- 毛長超過10mm的物品（長毛絨）（可能會導致毛絨不蓬鬆）
- 電熱毯
- 100%毛的毛毯
- 標有「禁止滾筒烘乾」的物品

標準程序運作的使用方法

- 按照衣物種類選擇最適當程序。

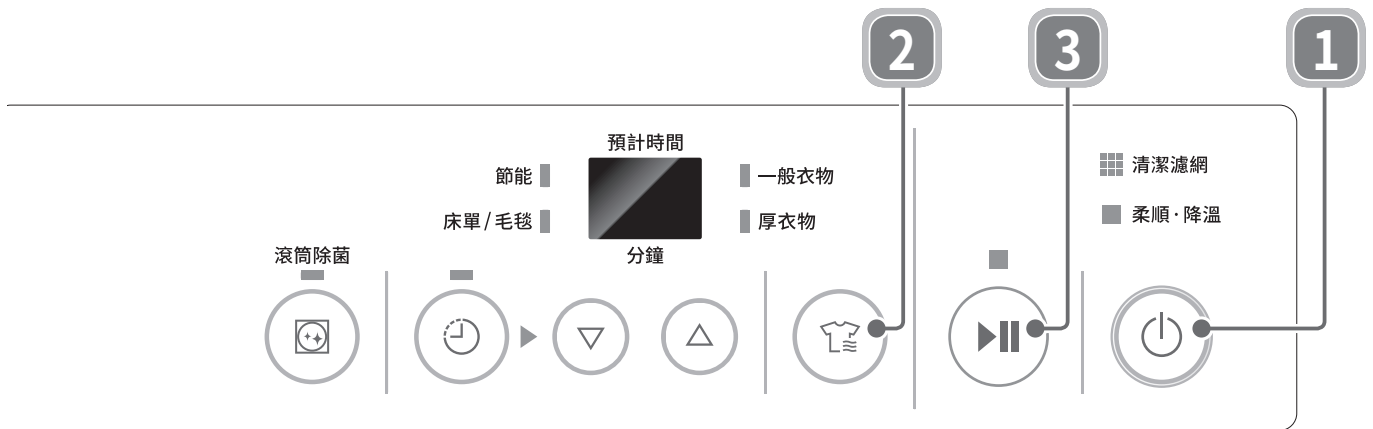

⚠ 注意

- 開關機門時，要確認周圍沒有人 and 障礙物，然後用手平緩地開關。否則，粗暴地開關會引致受傷或機器損壞。

注意

- 如果在運作中打開機門，運作/燃燒顯示燈會以綠色閃爍，並停止機器運作。關閉機門後冷卻運作最多2分鐘後，運作/燃燒顯示燈點亮為紅色，即可重新開始乾衣運作。（如果讓機門處於打開狀態5分鐘以上，則蜂鳴器會鳴叫。“嗶、嗶、嗶…”（重複）”機門關閉後蜂鳴器即停止鳴叫，冷風運行結束後自動停止。）

留意

- 如果將脫水後的衣物直接烘乾，便會糾纏在一起或起皺。請務必抖鬆衣物後再放進乾衣機。

1 放進衣物，關上機門，按 。

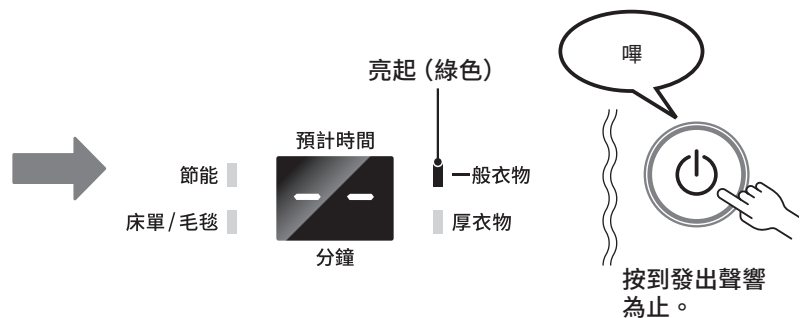
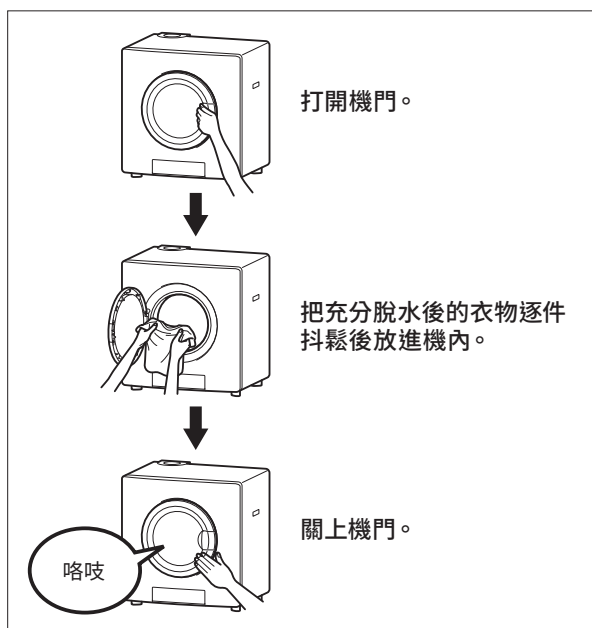

注意

- 從第2次開始，會自動記憶上次所選擇的程序。

2 按 ，選擇運作程序。

按衣物種類選擇運作程序。（請參照第21頁）

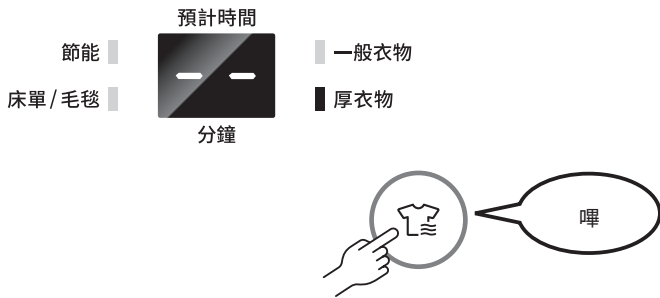

注意

- 每按一次就進行如下切換。



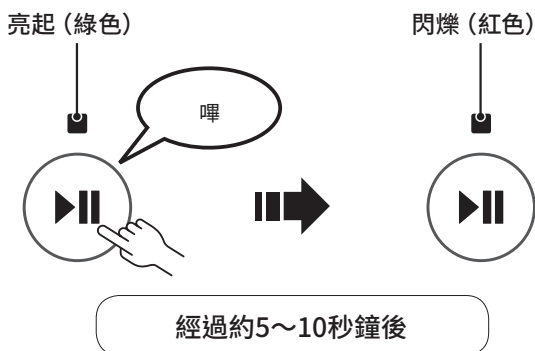

- 運作時也能進行程序切換。如果在運作時進行了切換，將在冷風運行最長約2分鐘之後，開始按切換後的程序進行烘乾。

3 按 。



注意

- 直至顯示剩餘時間參考值為止的約2分鐘以內會不斷閃爍。
- 如果在機器運作時，按  或 ，滾筒將會停止。保持該狀態經過約2分鐘後，烘乾運行中止並開始冷卻。
- 如果在滾筒停止運作的狀態下按下 ，會持續2分鐘以內的冷卻運作，當運作/燃燒顯示燈轉為紅燈點燃後，即可再進行乾衣程序。

4 蜂鳴器開始鳴叫即可取出衣物。

烘乾運作結束後，蜂鳴器鳴叫3次。確認運作/燃燒顯示燈熄滅，完成乾衣燈號亮為綠色，柔順·降溫指示燈綠色閃爍或亮起後，打開機門。



注意

- 請在滾筒完全停止後取出衣物。
- 請注意，剛結束運作時，取衣口周圍和過濾器等皆處於高溫狀態。

注意

- 如果不取出衣物，則在1分鐘後開始冷卻。即使取出衣物後，為降低滾筒內的溫度，在關閉機門約2分鐘後，也會繼續進行冷風運行。冷風運作結束後機器自動停止。
- 如果在冷風運行時接著進行烘乾運行，則將在最長約2分鐘的冷風運行之後，開始烘乾運行。
- 如果想停止冷風運行，請參照第25頁。

標準程序運作的使用方法

結束烘乾後，自動將滾筒內的溫度降低（冷風運行）

關於冷風

烘乾結束後，滾筒內為高溫狀態。如果衣物上有油類殘留，則有可能會自燃。因此，烘乾結束1分鐘後自動開始送冷風。冷風運作3分鐘後會進行最大76分鐘的滾筒間歇運行（滾筒大約每4分鐘旋轉1分鐘）。

烘乾結束後1分鐘以內

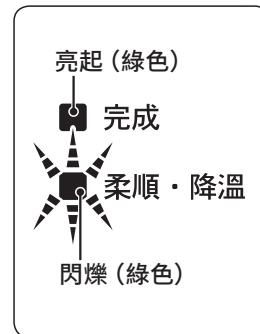

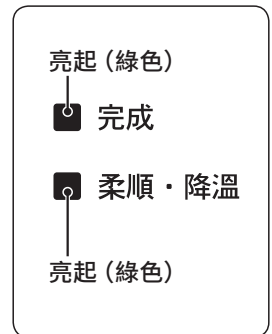

冷風運行



注：滾筒內的溫度較低時會早些結束。

如想停止冷風運作

按  並完全停止滾筒後，在打開機門的狀態下按 。



在打開機門的狀態下

警告

- 如果停止了冷風運行，請取出衣物。如果衣物上有油類殘留，則可能會自燃。

手動時間設定

- 決定烘乾運行的時間後進行烘乾。(運作一定時間後會自動停止，而這是與乾燥程度無關。)

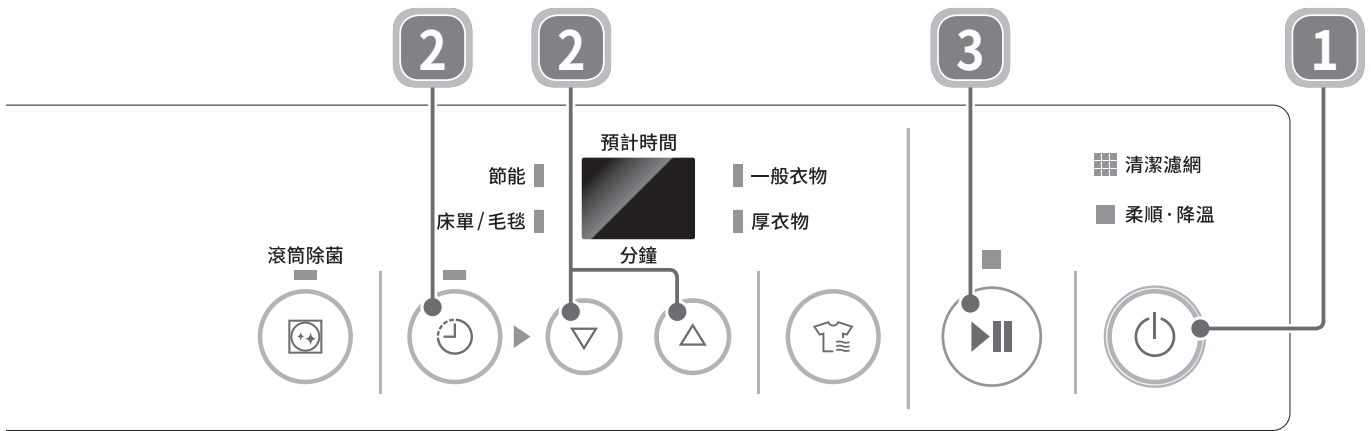

注意

- 開關機門時，要確認周圍沒有人和障礙物，然後用手開關。否則，這會引致受傷或機器損壞。

留意

- 如果將脫水後的衣物直接烘乾，便會糾纏在一起或起皺。請務必抖鬆衣物後再放進乾衣機。
- 此並非按乾燥程度自動運作。如果不夠乾，請再運作一次。

注意

- 如果在運行時打開機門，則運作/燃燒指示燈綠色閃爍，機器停止。關閉機門後冷卻運作最多2分鐘後，運作/燃燒顯示燈點亮為紅色，即可重新開始乾衣運作。(如果讓機門處於打開狀態5分鐘以上，則蜂鳴器會鳴叫。“嗶嗶、嗶嗶、嗶嗶…”(重複) 機門關閉後蜂鳴器即停止鳴叫，冷風運行結束後自動停止。)

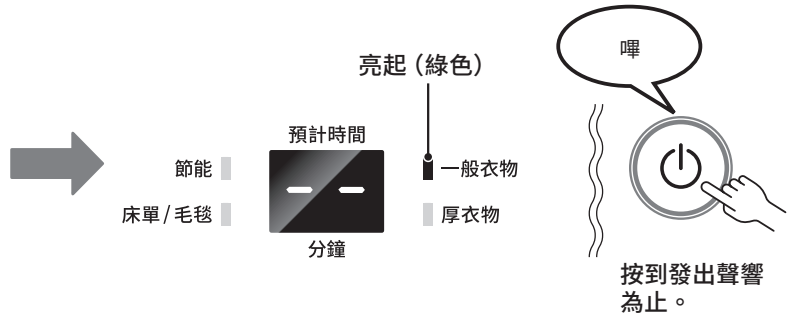
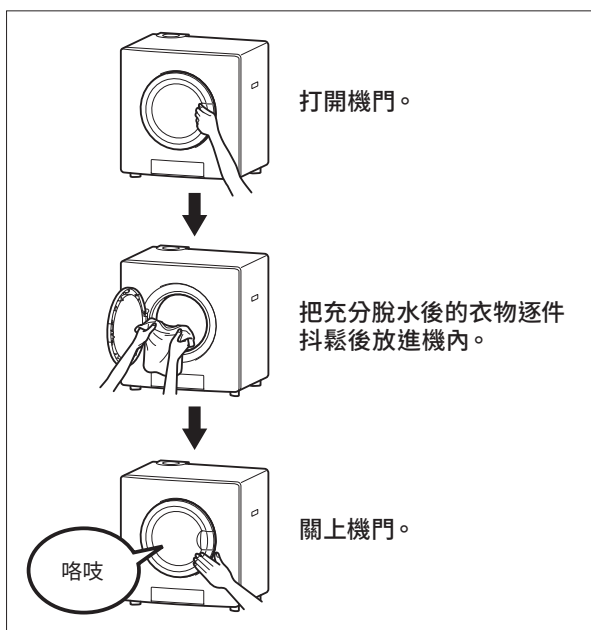

1 放進衣物，關上機門，按 。



注意



- 從第2次開始，會自動記憶上次所選擇的程序。

手動時間設定

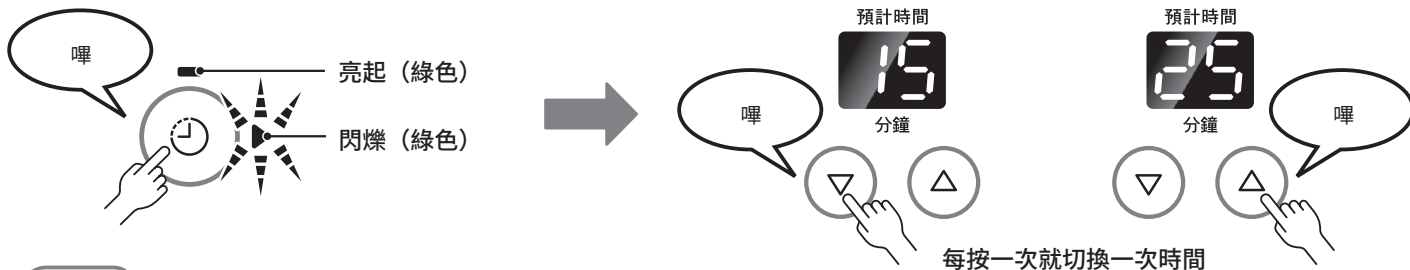
2 按 ，然後按   設定時間。





注意

- 手動時間設定，可設定為5至90分鐘。（5~30分鐘以5分鐘為單位、30~90分鐘以10分鐘為單位進行設定。）
- 初次使用時，預設為20分鐘。使用第二次之後，將會顯示上一次設定的時間。
- 若手動時間設定為 **5** 或是 **90**，就算按壓時間調整按鍵，僅會發出「嗶長嗶聲」，不會有任何變化。
- 如想解除手動時間設定，請按 。否則，即使按  也無法解除。

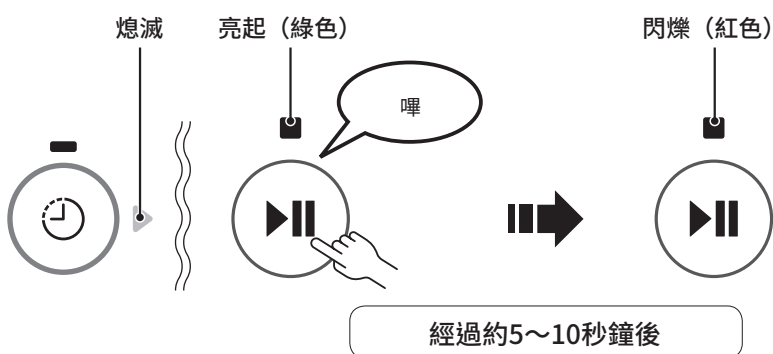
3 按 。



注意

- 如果在機器運作時，按  或 ，滾筒將會停止。保持該狀態經過約2分鐘後，烘乾運行中止並開始冷風運作。

4 蜂鳴器開始鳴叫即可取出衣物。

烘乾運作結束後，蜂鳴器鳴叫3次長嗶、長嗶、長嗶。確認運作／燃燒指示燈熄滅，完成乾衣燈號亮為綠色，確認了柔順・降溫指示燈綠色閃爍或亮起後，打開機門。



注意

- 請在滾筒完全停止後取出衣物。
- 請注意，剛結束運作時，取衣口周圍和過濾器皆處於高溫狀態。

注意

- 如果不取出衣物，則在1分鐘後開始冷風運行。即使取出衣物後，為降低滾筒內的溫度，在關閉機門約2分鐘後，也會繼續進行冷風運行。冷風運作結束後機器自動停止。
- 如果在冷風運行時接著進行烘乾運行，則將在最長約2分鐘的冷風運行之後，開始烘乾運行。
- 如果想停止冷風運行，請參照第25頁。

滾筒除菌運作的使用方法

- 在滾筒空置的狀態下運作，使滾筒內部清潔的運作模式（約3分鐘）。
用80°C以上的熱風對滾筒內部做除菌處理。



⚠ 注意

- 請勿放入衣物。
- 此程序並非烘乾程序。
- 開關機門時，要確認周圍沒有人和障礙物，然後用手平緩地開關。否則，粗暴地開關會引致受傷或機器損壞。

注意

- 如果在運作中打開機門，運作/燃燒指示燈會以綠色閃爍，並停止機器運作。關上機門後，將重新開始滾筒除菌運作。（如果讓機門處於打開狀態5分鐘以上，則蜂鳴器會鳴叫。「嗶、嗶、嗶……（重複）」機門關閉後蜂鳴器即停止鳴叫，冷風運作結束後自動停止。）

1 確認滾筒內無衣物再關上機門，按 。

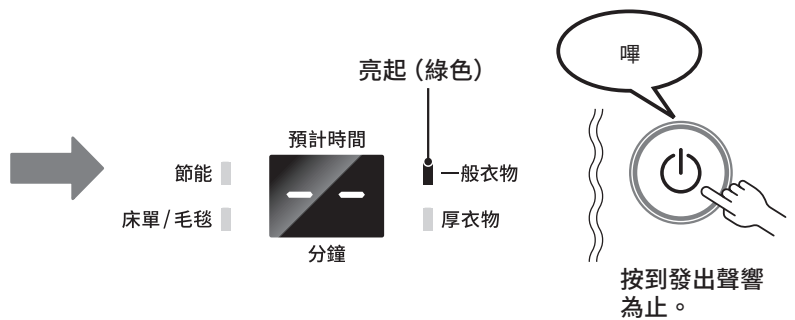
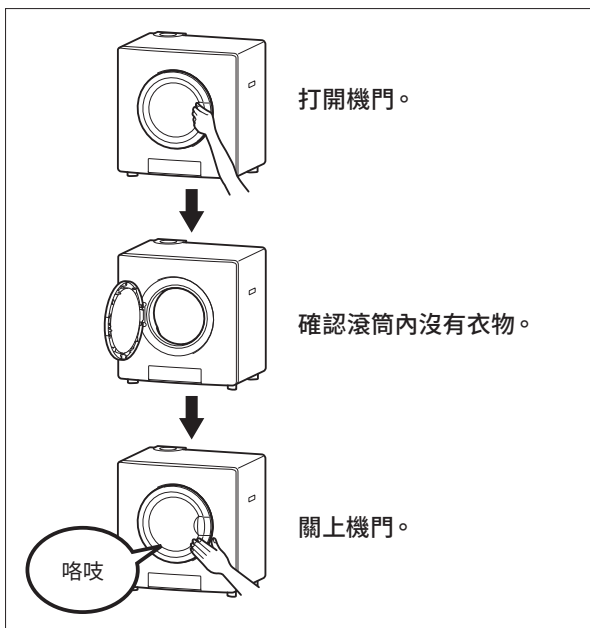

注意

- 從第2次開始，上次所選擇的程序便會顯示出來。



滾筒除菌運作的使用方法

2 按 選擇滾筒除菌程序。

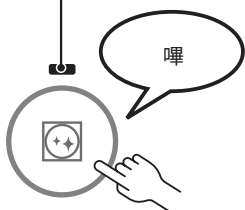
亮起（綠色）





注意

- 如想解除滾筒除菌運作，請按 。按  無法解除。

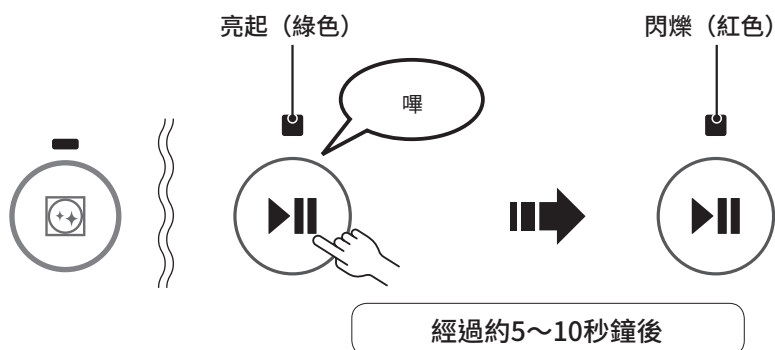
3 按 。



注意

- 如果在機器運作時，按  或 ，滾筒將會停止。保持該狀態經過約2分鐘後，滾筒除菌中止並開始冷卻。
- 如果在滾筒停止時按下 ，將在最長約2分鐘的冷風運作後，運作/燃燒指示燈閃爍紅色，重新開始烘乾運作。

4 蜂鳴器開始鳴叫即程序結束。

滾筒除菌運作結束後，蜂鳴器發出「長嗶、長嗶、長嗶」3次。運作/燃燒指示燈會熄燈，在柔順/降溫指示燈變綠燈閃爍以及亮燈為止，請勿打開機門。

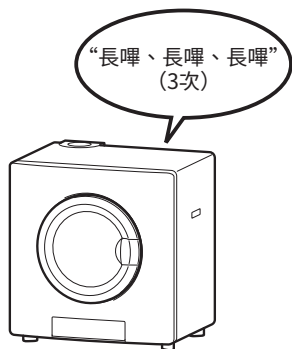

注意

- 請注意，剛結束運作時，取衣口周圍和過濾器皆處於高溫狀態。

注意

- 1分鐘後開始冷卻，為降低滾筒內的溫度，在關閉機門約2分鐘後，會繼續進行冷風運行。（機門關閉約2分鐘，運作/燃燒指示燈會閃爍綠燈。）冷風運作結束後機器自動停止。
- 如果在冷風運行時接著進行滾筒除菌運行，則將在最長約2分鐘的冷風運行之後，開始滾筒除菌運行。
- 如果想停止冷風運行，請參照第25頁。

關於蜂鳴器功能

- 在操作按鈕或安全裝置啟動時，蜂鳴器會進行鳴叫的功能。本商品出廠時，預設為蜂鳴器鳴叫。必要時可解除蜂鳴器。

開關操作和機器的動作狀態	蜂鳴器聲音
開關“開/接受”時	嗶
開關“關/解除”時	長嗶
烘乾結束時	長嗶、長嗶、長嗶（3次）
* 過濾網清潔指示燈閃爍時（運行結束時）	嗶嗶、嗶嗶、嗶嗶…（10次）
* 忘記關閉機門	嗶嗶、嗶嗶、嗶嗶…（重複）
* 安全裝置啟動時	長嗶、長嗶…（20次）
開關禁止接受操作時	嗶長嗶

注意

- 即使已將蜂鳴器聲音關閉，但在*號的時候仍然會以蜂鳴器聲音通知。

蜂鳴器聲音關閉方法

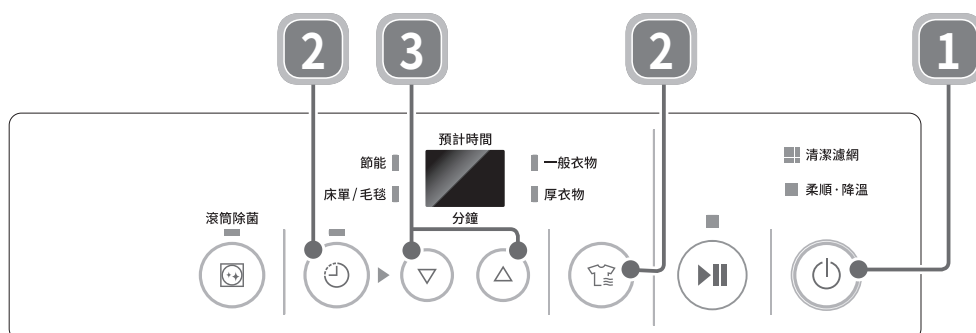

1 關閉機門，按 接通電源

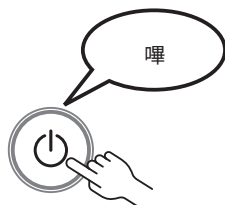

2 同時按 和 2秒以上

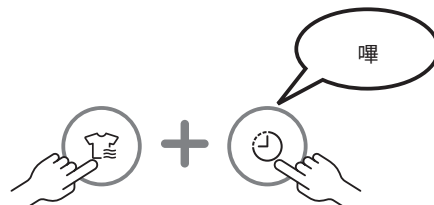

顯示器顯示 。

3 按時間設定按鈕

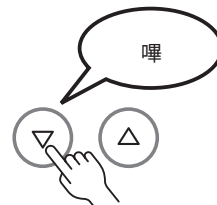

調節到

蜂鳴器聲音變為“無”。
設定結束。
請切斷電源。

注意

- 如想讓蜂鳴器恢復發出聲響，請再次進行 **1** **2** 的操作，並按時間設定按鈕 調節到 。



調節到 ，蜂鳴器便會發出聲響。

烘乾訣竅

不要放入過多衣物

- 如果放入過多衣物，則可能會造成滾筒在開始或運行時停止。
 - 將脫水後的洗滌物品放進滾筒時的參考位置

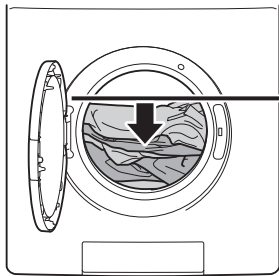

滾筒容量的2/3以下

減少乾燥不均勻和皺褶

- 請將衣物一件一件抖鬆，撫平皺褶後再放入。
- 請讓衣物的量比標準烘乾容量少（7~8成）。
- 如果要烘乾的衣物量極少，為了減少乾燥不均勻，請將其與乾浴巾等一起放入。
- 厚衣服和薄衣服混合在一起時，請選擇厚衣物程式。

有拉鍊或掛鉤的衣物

- 請將拉鍊或掛鉤閉上，將衣物翻過來後烘乾。能減少衣物和滾筒的損傷及摩擦。

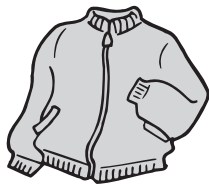

容易產生線屑的衣物

- 請將新毛巾等容易產生毛屑的東西分開單獨烘乾。否則線屑會沾附到含有化纖的衣物上。



減少靜電

- 請在洗衣時使用柔軟劑。

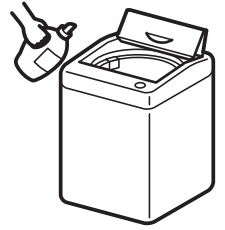

關於剩餘時間的顯示 (程序運行)

- 按衣物容量和潮濕程度顯示剩餘時間參考值。

〈例〉

預計時間



分鐘

* 如程序正在運作，運作開始後的約2分鐘之內  會閃爍顯示。

* 在節能模式中， 將會持續閃爍約6分鐘。

- 時間顯示僅是參考值，所以有可能與實際結束時間有差異。此外，過濾網清潔指示燈，剩餘時間參考值就會有時候不能正確顯示。
- 剩餘時間以5分鐘為單位顯示，剩餘時間為1分鐘時，顯示 。
- 為了調整到運行結束為止的預測時間和實際結束時間，可能會持續5分鐘以上顯示相同時間，也可能延長或縮短剩餘時間。

日常檢查和保養

日常檢查

- **電線上是否有損傷？**

請檢查電源線是否有損傷、電源插頭上是否有灰塵積聚。

(請參照第6、10頁)

- **過濾網和空氣過濾器上是否有灰塵堵塞？是否已正確安裝？**

- 請確認過濾網清潔指示燈是否有灰塵堵塞。(請參照第18、35頁。)

- 請確認空氣過濾器是否有灰塵堵塞。(請參照第15、34頁。)

- 請確認過濾網和空氣過濾器已正確安裝。(請參照第34~36頁。)

準備清理

1. 確認運作已停止，且機器已充分冷卻。
2. 關閉瓦斯開關。
3. 將電源插頭從插座拔出。
4. 帶上手套，開始清潔。

敬請注意

- 如機器機身上貼的操作方法標籤和警告標籤被弄污或變得模糊，請用軟布將污垢擦掉。

清潔方法

清理的工具和清潔劑

可以使用的工具和清潔劑



軟布



軟牙刷



中性洗碗洗潔精
(用於洗蔬菜和器皿)

不可使用的工具和清潔劑

可能造成噴塗物表面變質、脫落、或變色，樹脂部分也可能會變色及破裂的狀況。



化學抹布



酸性、鹼性清潔劑
漂白劑



噴霧式清潔劑

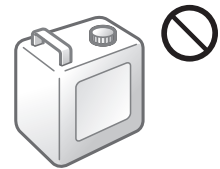

香蕉水 (溶劑)
揮發油
酒精

機身清理（每個月1次左右）

- 每個月應固定清潔保養一次，但若有污漬時，請立即清潔。
- 請用溫水浸濕軟布，充分擠乾後擦拭。特別是污垢嚴重時，請沾上中性洗碗洗潔精後擦拭。
- 請確認機身沒有被水弄濕並徹底乾燥。
- 如已長期不使用，請仔細清理。

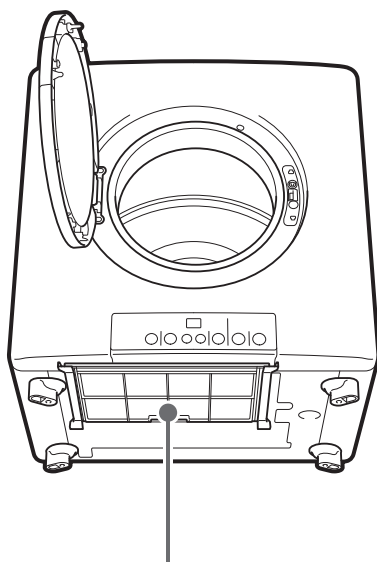

清理空氣過濾器（每個月1次左右）

1 將機身底部的空氣過濾器拉出

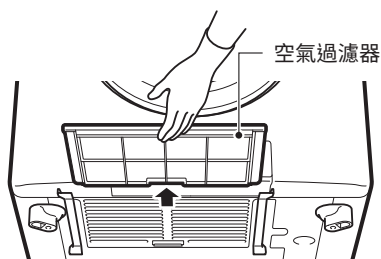

2 用軟牙刷等清除灰塵

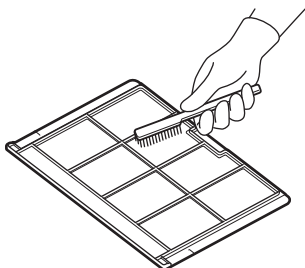

3 沿機身底部的軌道插入，並直推到底



插入過濾網時，請注意過濾網的正反面。

清潔方法

首先，等候機器冷卻，關閉瓦斯開關，拔掉電源插頭並帶上手套後才進行清理

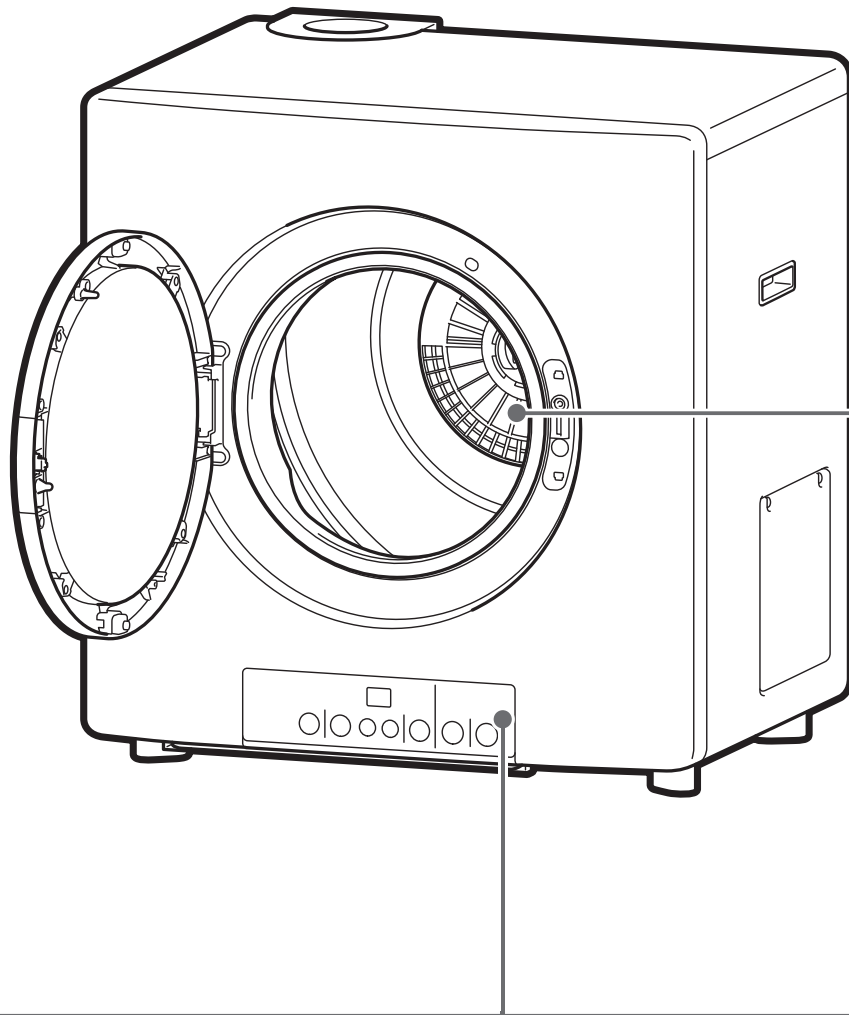

清潔濾網燈號

如果過濾網積聚過多布屑，過濾網清潔指示燈便會亮起或閃爍。請在停止運作後，清潔過濾網；否則，可能會造成烘乾時間變長，機器內部溫度過高。

如在運作時過濾網清潔指示燈亮起，蜂鳴器會在停止運作後發出聲響。(打開機門，蜂鳴器會停止，而且指示燈會熄滅。)

運作中

亮起 (紅色)



清潔濾網

停止運作後

閃爍 (紅色)



清潔濾網

“嗶嗶、嗶嗶、嗶嗶” (10次)

注意

- 敬請注意，剛停止運作時，過濾網仍處於高溫狀態。
- 請清潔後，裝回過濾網。

清潔過濾網（每次使用後）

如過濾網上積聚過多布屑，過濾網清潔指示燈會點燈或閃爍。請在停止運作後，清潔過濾網。否則，可能會造成烘乾時間變長，機器內部溫度過高。

1 按過濾網外殼的把手將過濾網（組）向前拉。

由過濾網外殼和過濾網兩個部件而構成
（參照第16頁。）

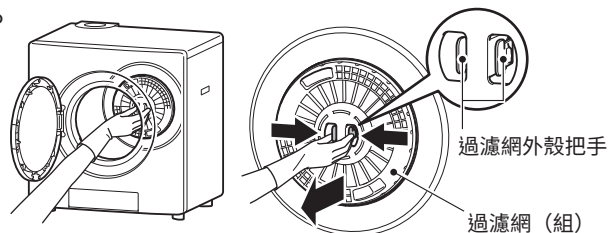

2 抓住過濾網的把手將其拆下。

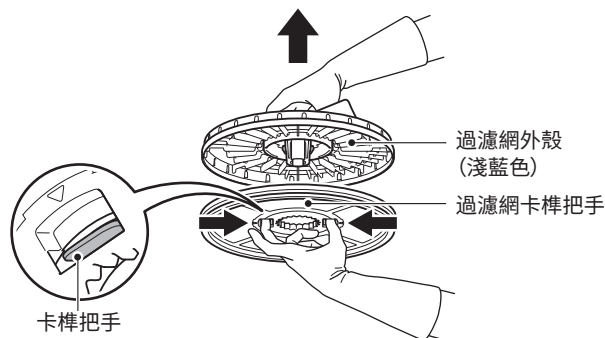

3 清除過濾網和過濾網外殼上的布屑。

※ 使用硬毛刷清洗會造成過濾網破損。

污垢嚴重時

- 用中性洗碗清潔劑加水進行清洗。將水分晾乾，使其充分乾燥，然後設置到原來的位置。
- 如果使用中性洗碗清潔劑也無法去除污垢，請直接將過濾網沾上去污粉（液體去污劑、去污粉等），然後用軟布或直接用手清洗。

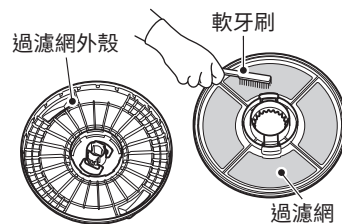

4 安裝過濾網和過濾網外殼。

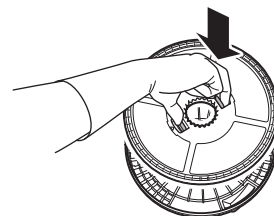

5 安裝過濾網（組）。

注：請一直按住，直到其發出“咯吱”聲。

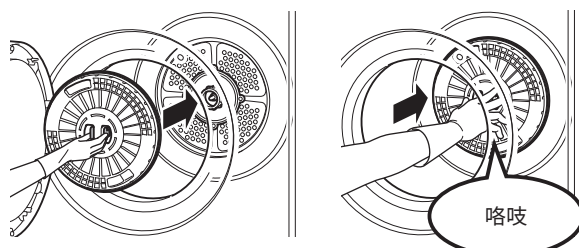

懷疑出現故障

維修前請再次確認以下內容，有些狀態並非故障，如果進行以下確認後仍未恢復正常，請致電購買本產品的經銷商或林內各區營業所，客服熱線:0800-093-789。

在以下情況下	請調查	參照頁
不能運作	是否停電？	—
	家中的保險絲或斷路器有沒有熔斷？	—
	已經插上電源嗎？	19
	是否已按電源開關按鈕或開啟/暫停按鈕？	19、23~29
	機門是否完全關上？	12、19、23、26、28
不能點火 • 運作/燃燒指示燈未能轉為紅色	瓦斯開關是否已完全啟動？	19
	燃氣管內有空氣殘留？	40
	電子式瓦斯錶是否已啟動？	—*1
乾衣時間長 乾衣效果不佳	過濾網清潔指示燈有沒有亮起？ 停止運作後，請清潔過濾網。	35、36
	衣物數量是否過多？	22、31
	是否充分脫水？	14、22
	運作時有否開過機門？	14
	運作途中是否添加衣物？	14
	運作時是否切換過程序？	24
	排濕口是否堵塞？	14
	烘乾厚衣物時，是否沒有使用厚衣物乾衣程序？	21
	是否將大量衣物或厚衣服用運作？	21
瓦斯漏氣	瓦斯管是否有損傷？	4

*1 請聯絡最近瓦斯天然氣公司（供應商）。

此並非故障



現象	原因與對策	參照頁
取出衣物後仍然運作 烘乾結束蜂鳴器鳴叫後仍然運作	為了降低滾筒內的溫度而正在進行冷風運行。(3分鐘連續運行後，進行最長76分鐘的滾筒間歇運行)請等到機器自動停止。如要在中途停止，請按開啟/暫停按鈕，滾筒完全停止後，在打開機門的狀態下按電源開關按鈕。柔順·降溫指示燈熄滅，機器停止運行。	25
燃燒指示燈(紅色)不亮起	如首次使用時或有一段時間未使用，瓦斯軟管內可能會有空氣進入。重新點火功能會僅自動啟動1次。	—
	為了降低滾筒內的溫度而正在進行冷風運行。請等到運作/燃燒指示燈變為紅色點燈。(最長約2分鐘)	24、27、29
	熄火安全裝置啟動就會顯示“E2”。如途中停止冷風運行，到下次運作前，進行約2分鐘的冷風運行(空氣置換)後，進入點火動作。(不含節能模式)請稍待直到運作/燃燒顯示燈點亮為紅色。	—
排濕口有白煙冒出	天氣寒冷時，有時會看到排濕口好像有白煙冒出，但此並非故障。	—
點火時有“撲”聲	這只是點火聲。並非異常。	—
如金屬摩擦的聲音或物體碰撞時的聲音	衣物上帶的鈕釦或拉鍊等刮到或碰到滾筒就會發出聲音。並非異常。(請將衣物翻過來後烘乾。)	31
停止運作後有“絲絲”的聲音	這是因熱脹的燃燒器收縮時所發出的聲音。並非異常。	—
點火的“霹啪”聲比風扇旋延遲出現	此是為防止點火爆發而延遲約5秒。並非異常。	—
剩餘時間的顯示時間在一段時間內不變化或增加	為了調整到運行結束為止的預測時間和實際結束時間，可能會持續5分鐘以上顯示相同時間，也可能延長或縮短剩餘時間。	31

故障、異常診斷及處理方法

- 安全裝置一旦啟動，顯示和蜂鳴器會通知，自動進行冷風運行。冷風運行時，柔順·降溫指示燈點燈。請等到指示燈自動熄滅。冷卻結束後，按電源開關按鈕則解除閃爍顯示。

 清潔濾網

亮起  柔順·降溫

顯示		安全裝置	功能
	停電時 <熄滅>*	停電時安全裝置	停電時，停止瓦斯供應並停止運作。停電時不可使用。
	重新啟動 <閃爍>		
	<閃爍>	檢測恆溫器 (過濾網堵塞異常)	布屑堵塞過濾網或機器內溫度過高時，便會停止瓦斯供應並自動開始冷風運行。
	<閃爍>	熄火安全裝置	點火時，如果火點不著，則停止瓦斯供應，自動開始冷風運行。
	<閃爍>		使用時，如果火焰消失，則停止瓦斯供應，自動開始冷風運行。
	<閃爍>	檢測恆溫器 (排氣溫度調節器)	機器內溫度過高時，停止瓦斯供應並自動開始冷風運行。
	<閃爍>	檢測恆溫器 (衣物溫度調節器)	機器內溫度過高時，停止瓦斯供應並自動開始冷風運行。
	<閃爍>	開關電路安全裝置	開啟/暫停按鈕電路發生異常時，停止瓦斯供應並自動開始冷風運行。
	<閃爍>	溫度檢測熱敏電阻 (吹風溫度熱敏電阻)	機器內溫度過高時，停止瓦斯供應並自動開始冷風運行。
	<閃爍>	滾筒轉動檢測裝置 (滾筒轉動異常)	如滾筒未轉動或轉速不夠，便會停止瓦斯供應，並開始自動冷風運行。
	<閃爍>	排濕扇轉動檢測裝置 (排濕扇轉動異常)	如排濕扇未轉動、轉速不夠或轉動異常，便會停止瓦斯供應，並開始自動冷風運行。
	<閃爍>	熄火安全裝置 (連續5次點不著)	點火時，如未能點著(連續5次)，便會停止瓦斯供應，並開始自動冷風運行。
	<閃爍>	可解除錯誤 滾筒轉動檢測裝置 (滾筒轉動異常)	如滾筒未能轉動或轉速不夠，便會停止瓦斯供應並停止運作。
		不可解除錯誤 排濕扇轉動檢測裝置 (排濕扇轉動異常)	
	<閃爍>	防止過熱裝置 (熱電偶)	布屑堵塞過濾網或機器內溫度過高時，便會停止瓦斯供應，並開始自動冷風運行。
	<熄滅>*	防止過熱裝置 (溫度保險絲)	機器內溫度過高時，停止瓦斯供應並停止運行。
		過流保護裝置(電流保險絲)	如過多電流流過，電流保險絲便會斷開，並停止瓦斯供應且停止運行。
顯示上述以外內容		上述以外的安全裝置	發生上述以外的異常時進行安全停止。

留意

- 即使按照以下程序進行檢查，安全裝置仍然屢次啟動或出現其他指示，此時可能需要進行維修。請致電購買本產品的經銷商或台灣林內各區營業所客服專線:0800-093-789。

注意

- 如果在冷風運行期間打開機門或按開啟/暫停按鈕，冷風運行就會即時停止，但如果關閉機門或按開啟/暫停按鈕，冷風運行便會再次啟動。請等候直至冷卻運作停止。
- 如想在途中停止冷風運行（如要關閉閃爍顯示燈時）請參照第25頁。

原因	對策	參照頁
並非故障。 這是因為在運作時停電或拔掉了電源插頭。	再次通電時，按 ① 會開始最長80分鐘以內的冷風運行。這種情況下，請在冷風運行結束後再次運行。	—
由於燃燒空氣不足時發生。 過濾網有布屑沾附，網孔被堵塞。 因透氣性差的薄衣物蓋住過濾網。 衣物數量太多。	請在最長80分鐘以內的冷風運行結束後，進行檢查，並再次操作。（如衣物太多，請減少衣物，將透氣性差的衣物拿掉後再次操作。）	20、22、 34~36
因機器內部有灰塵積聚時發生。 排濕筒堵塞。	需要維修。請致電購買本產品的經銷商或台灣林內各區營業所客服專線:0800-093-789。	—
因瓦斯開關被關閉或開關不足時發生。	請在約2分鐘的冷風（抽氣）運行後進行檢查，然後再次操作。	19、32
因瓦斯開關開關不足時發生。	請在最長80分鐘以內的冷卻運作結束後，進行檢查，並再次操作。	
因室內氧氣變得非常少時發生。	請讓室內充分通風後再次操作。	11
排濕筒堵塞。	需要維修。請致電購買本產品的經銷商或台灣林內各區營業所客服專線:0800-093-789。	—
過濾網有布屑沾附，網孔被堵塞。 衣物太多。	請在最長80分鐘以內的冷風運行結束後，清潔過濾網，並再次操作。（如衣物太多，請減少衣物，移除透氣性差的衣物後再次操作。）	22、35、36
開啟/暫停按鈕電路短路或連續按10秒時發生。	請在最長80分鐘以內的冷卻運作結束後，進行檢查，並再次操作。如無法再次運作則需要維修。請致電購買本產品的經銷商或台灣林內各區營業所客服專線:0800-093-789。	—
過濾網有布屑沾附，網孔被堵塞。 因透氣性差的薄衣物蓋住過濾網。 衣物太多。	請在最長80分鐘以內的冷風運行結束後，清潔過濾網，並再次操作。（如衣物太多，請減少衣物，移除透氣性差的衣物後再次操作。）	20、22、 35、36
排濕筒堵塞。	需要維修。請致電購買本產品的經銷商或台灣林內各區營業所客服專線:0800-093-789。	—
衣物太多。	請減少衣物後，再次操作。（脫水後的參考值為13千克以內）	22、31
因馬達等電路系統發生故障。	需要維修。請致電購買本產品的經銷商或台灣林內各區營業所客服專線:0800-093-789。	—
透氣性差的薄衣物或布墊蓋住過濾網。	請移除透氣性差的衣物或布墊後再次操作。	
排濕筒堵塞。 因馬達等電路系統發生故障。	需要維修。請致電購買本產品的經銷商或台灣林內各區營業所客服專線:0800-093-789。	20
因瓦斯擊被關閉或開關不足時發生。	請在約2分鐘的冷風（抽氣）運行後進行檢查，然後再次操作。	19、32
衣物太多。	請減少衣物後，再次操作。（脫水後的參考值為13千克以內）	22、31
因馬達等電路系統發生故障。	需要維修。請致電購買本產品的經銷商或台灣林內各區營業所客服專線:0800-093-789。	—
因燃燒空氣不足而發生。 過濾網有布屑沾附，網孔被堵塞。 因透氣性差的薄衣物蓋住過濾網。 衣物太多。	請在最長80分鐘以內的冷卻運作結束後，進行檢查，並再次操作。（如衣物太多，請減少衣物，移除透氣性差的衣物後再次操作。）	20、22、 34~36
因機器內部有灰塵積聚時發生。 排濕筒堵塞。	需要維修。請致電購買本產品的經銷商或台灣林內各區營業所客服專線:0800-093-789。	—
因燃燒空氣不足而發生。 過濾網有布屑沾附，網孔被堵塞。 因透氣性差的薄衣物蓋住過濾網。 衣物數量太多。	需要維修。請致電購買本產品的經銷商或台灣林內各區營業所客服專線:0800-093-789。	20、22、 34~36
排濕筒堵塞。	需要維修。請致電購買本產品的經銷商或台灣林內各區營業所客服專線:0800-093-789。	—
因電路短路而發生。	需要維修。請致電購買本產品的經銷商或台灣林內各區營業所客服專線:0800-093-789。	—
請等到機器自動停止後再次運行。如安全裝置再次啟動，就需要修理。請致電購買本產品的經銷商或台灣林內各區營業所客服專線:0800-093-789。		—

規格/尺寸圖

規 格

產品名稱	RDT-90-TR-W	
外形尺寸 (mm)	684高×650寬×641深	
重 量 (機身)	33kg	
燃氣消耗量	天然瓦斯：4.65kW	液化瓦斯：4.47kW
燃氣種類	天然瓦斯 (NG1、NG2)	液化瓦斯
供氣壓力	天然瓦斯：1.5kPa	液化瓦斯：2.8kPa
標準乾燥容量	9kg	
標準乾衣時間	90分鐘	
瓦斯接口	Ø9.5mm	
電 源	AC 110V/60Hz	
電力消耗	300W (待機時為0.2W)	
電線長度	1.50M	
安全裝置	熄火安全裝置、檢測恆溫器、自動復原馬達保護器 (滾筒馬達) 防止過熱裝置、滾筒轉動檢測裝置、風扇轉動檢測裝置、開關電路安全裝置、過流防止裝置 (電流保險絲)、機門開關	

標準乾衣量以及所需時間決定於實際衣物成分 (棉：化學纖維 = 50：50)，其脫水率為70%。

尺寸圖

(單位：mm)

俯視圖

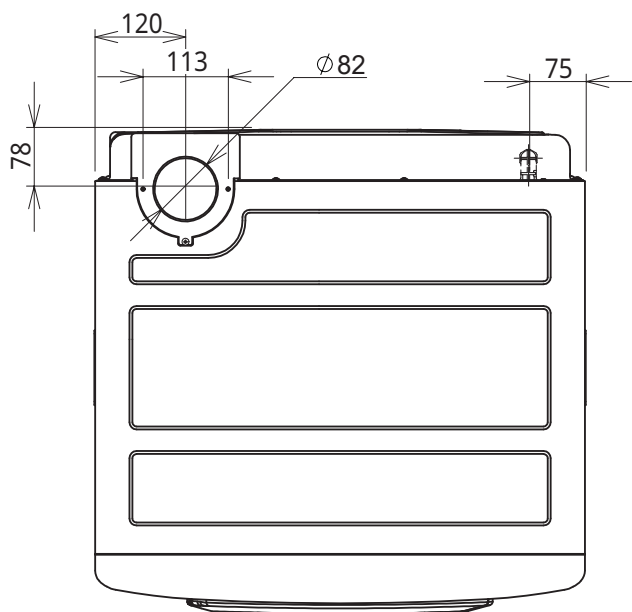

正面圖

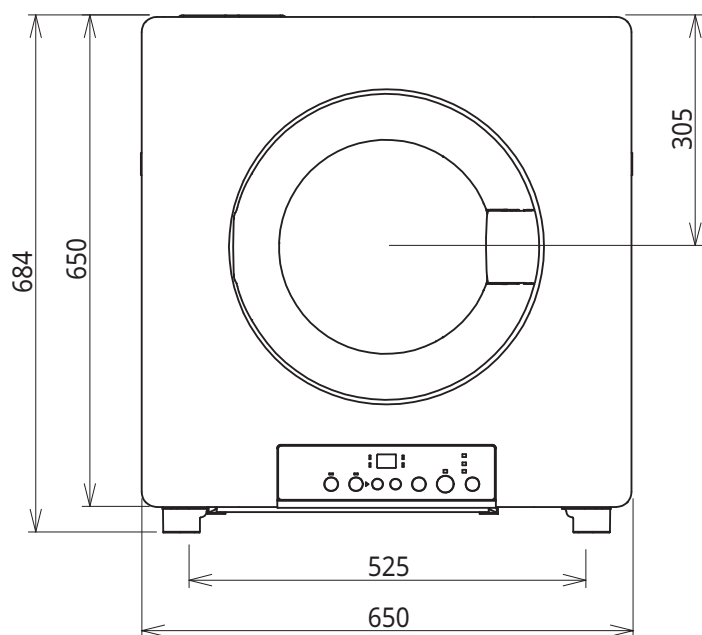

側面圖

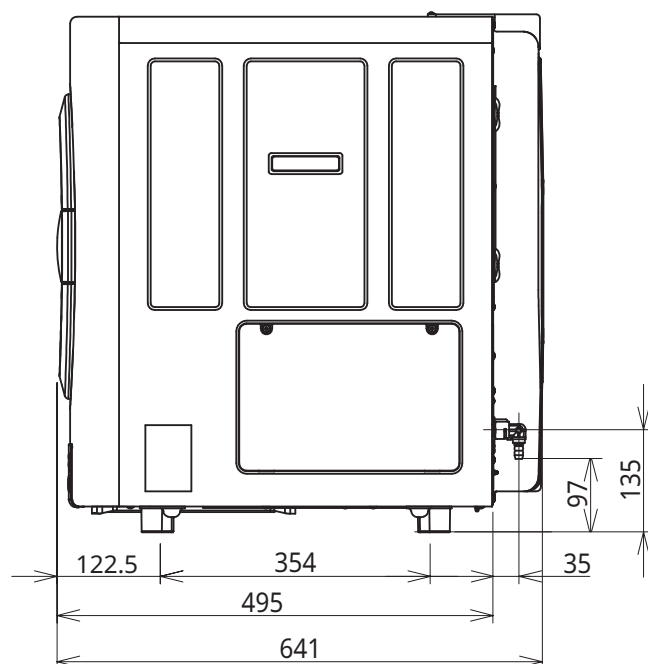

保證卡

- ① 正常使用及安裝的情況下，本機提供三年保固。詳細之使用及安裝方式請參照說明書。
- ② 超過三年保證期限，如需更換零件，則需收取工本費。
- ③ 其他保固有相關事項，請詳閱下方說明內容。
- ④ 服務人員到府上服務時，請出示保證卡。

客戶資料欄

安 日	裝 期	年 月 日	使用 者 姓 名	電 話	
安 地	裝 址	市 (縣)	鄉 (鎮)	路 (街)	段 巷 弄 號 樓
經 銷 商	店 章		安 裝 者	簽 章	

(未蓋店章者無效)

售後服務保固條款

家庭用機器售後服務收費之零件保固時間1年，業務用機器保固期半年，但如耗材(例如：電池、燈泡、燈管.....等等)、包裝材料、說明書、保證卡、贈品等部分或因下列之原因發生不良或損壞，不在保固範圍內：

1. 天災、意外或人為疏忽(如：地震、水災、雷擊、沙塵暴、颱風等)。
2. 水質不良造成鏽蝕或結垢(如：使用非自來水或管線老舊)。
3. 安裝方式或環境違反消防安全法規或有安全疑慮者經告知仍未改善者，無法進行維修服務。
4. 未依照產品手冊之使用提示進行安裝及操作或使用未經認可之配件者。
5. 不符允許使用之環境或規格(如：瓦斯種類、瓦斯壓力、水壓或使用電壓不符規格造成損壞)。
6. 安裝後因搬遷或其他原因於移運過程發生碰撞及震動等狀況造成損壞。
7. 家庭用機器使用於營業用途(如：游泳池、餐廳、旅館、溫泉會館)。
8. 環境因素造成線路或零件氧化(如：高溫潮濕、長期曝曬或雨淋造成退色或鏽蝕)。
9. 作為展示或測試設備使用。
10. 維修現場如有安全疑慮者無法進行保固維修(如：安裝懸掛於外牆無法接近的地方)。
※本說明書內容若有變更等未盡事宜，本公司保有條文修改之權利，不另通知。
※本產品為台灣國內專用商品，請勿使用及安裝於海外地區。若使用於其他國家及地區可能造成意外事故、器具故障。萬一被使用於海外時，本公司不負責含產品維修在內的一切責任。
※外島地區如欲使用林內產品，請洽當地林內經銷商，以保有完整售後保固及服務。

Rinnai

台灣林內工業股份有限公司

32658 桃園市楊梅區梅獅路二段577號

電話 (03) 431-3366

免付費電話 0800-093-789

電話受理時間 08:30-21:00

www.rinnai.com.tw

RDT90-0270X01(00)



221497