

型號:RBS-4880

家庭用

附保證卡

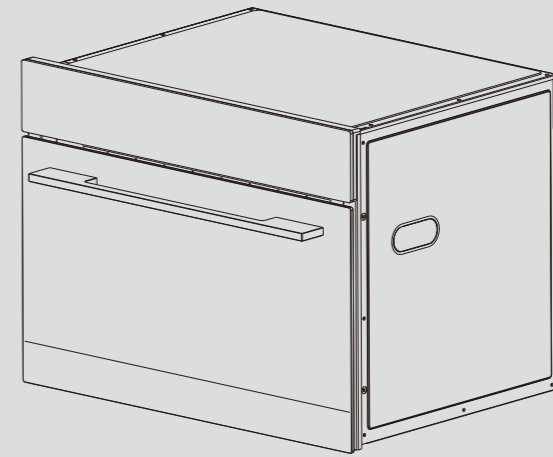

電蒸爐

使用說明書

# Rinnai

台灣林內工業股份有限公司

32658 桃園市楊梅區梅獅路二段577號

電話 (03)431-3366

免付費電話 0800-093-789

電話受理時間 08:30-21:00

[www.rinnai.com.tw](http://www.rinnai.com.tw)

ILC-0026

# Rinnai

# 目錄

部件名稱-----	1
產品規格-----	2
使用注意事項-----	3
安裝-----	4
使用方法-----	6
常見故障的識別與處理-----	10
限用物質含有情況標示說明-----	11

- 林內牌電蒸爐是一台精心設計，符合您品質要求的電蒸爐。
- 為使您的電蒸爐保持在最佳狀態，使用前請詳閱本說明書。
- 請正確使用電蒸爐，並妥善保存此說明書。

## 保證卡

- ① 正常使用及安裝的情況下，本機提供一年保固。詳細的使用及安裝方式請參照說明書。
- ② 超過一年保證期限，如需更換零件，則需收取工本費。
- ③ 其他保固有關於事項，請詳閱下方說明內容。
- ④ 服務人員到府上服務時，請出示保證卡。

## 客戶資料欄

安 裝 日 期	年 月 日	使 用 者 姓 名	電 話
安 裝 地 址	市 (縣)	鄉 (鎮)	路 (街) 段 巷 弄 號 樓
經 銷 商 章		安 裝 者 章	
(未蓋店章者無效)			

### 售後服務保固條款

家庭用機器售後服務收費之零件保固時間1年，業務用機器保固期半年，但如耗材（例如：電池、燈泡、燈管...等等）、包裝材料、說明書、保證卡、贈品等部分或因下列之原因發生不良或損壞，不在保固範圍內：

1. 天災、意外或人為疏忽。（如：地震、水災、雷擊、沙塵暴、颱風.....等）
  2. 水質不良造成鏽蝕或結垢。（如：使用非自來水或管線老舊）
  3. 安裝方式或環境違反消防安全法規或有安全疑慮者經告知仍未改善者，無法進行維修服務。
  4. 未依產品手冊之使用提示進行安裝及操作或使用未經認可之配件者。
  5. 不符允許使用之環境或規格。（如：瓦斯種類、瓦斯壓力、水壓或使用電壓不符規格造成損壞）
  6. 安裝後因搬遷或其他原因於移運過程發生碰撞及震動等狀況造成損壞。
  7. 家庭用機器使用於營業用途。（如：游泳池、餐廳、旅館、溫泉會館）。
  8. 環境因素造成線路或零件氧化。（如：高溫潮濕、長期曝曬或雨淋造成退色或鏽蝕）
  9. 做為展示或測試設備使用。
  10. 維修現場如有安全疑慮者無法進行保固維修。（如：安裝懸掛於外牆無法接近的地方）
- ※本說明書內容若有變更等未盡事宜，本公司保有條文修改之權利，不另通知。  
※本產品為台灣國內專用商品，請勿使用及安裝於海外地區。若使用於其他國家及地區可能造成意外事故、器具故障。萬一被使用於海外時，本公司不負責含產品維修在內的一切責任。  
※外島地區如欲使用林內產品，請洽當地林內經銷商，以保有完整售後保固及服務。

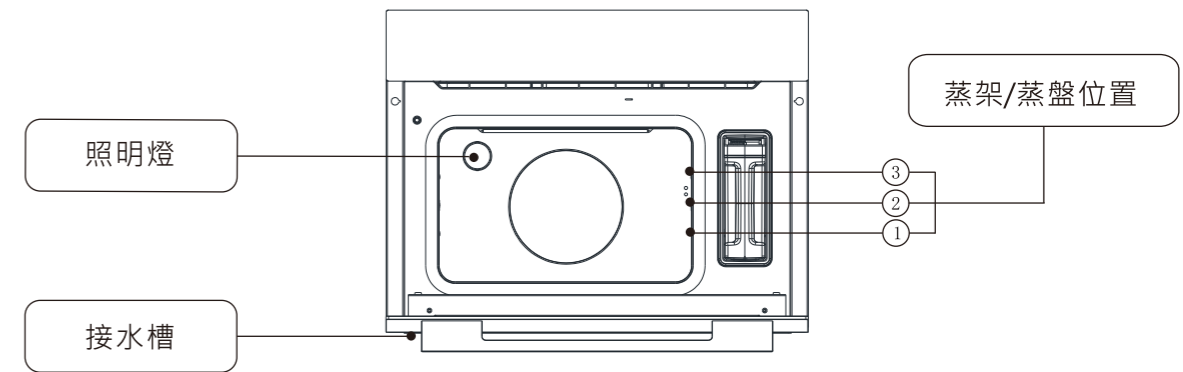
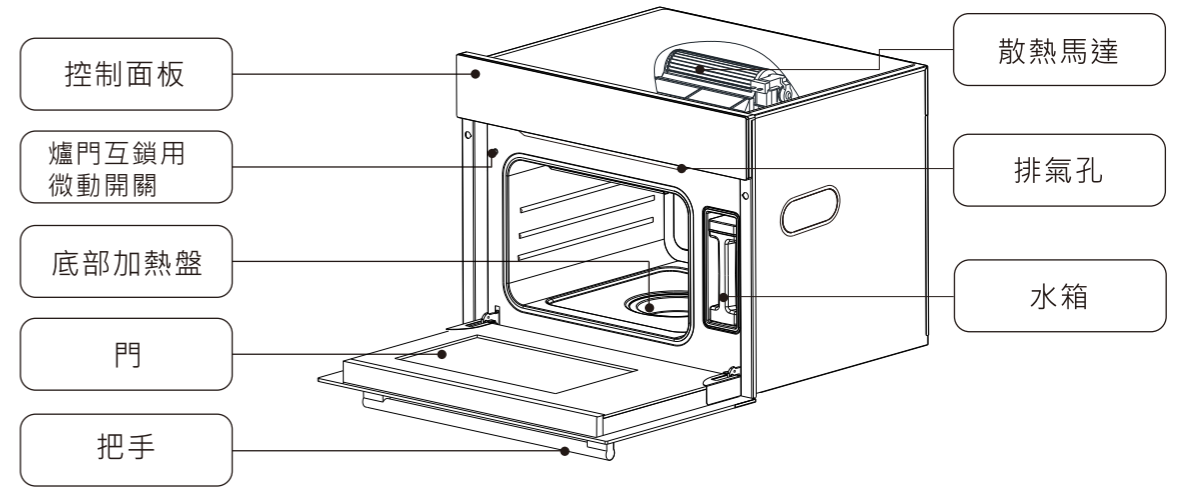

# 產品規格

產品名稱	電蒸爐
產品型號	RBS-4880
容量	30L±3L
外觀尺寸(mm)	W595×H455×D470
額定電壓	220V
額定頻率	60Hz
消耗電功率	1600W
溫度設定範圍	30°C~100°C
照明燈	12V 2W
淨重	22.5kg

# 限用物質含有情況標示說明

設備名稱：電蒸爐 Equipment name		型號(型式)： Type designation RBS-4880 (Type)				
單元 Unit	限用物質及其化學符號 Restricted substances and its chemical symbols					
	鉛Lead (Pb)	汞Mercury (Hg)	鎘Cadmium (Cd)	六價鉻 Hexavalent chromium (Cr <sup>+6</sup> )	多溴聯苯 Polybrominated biphenyls (PBB)	多溴二苯醚 Polybrominated diphenyl ethers (PBDE)
烤箱體	○	○	○	○	○	○
馬達	○	○	○	○	○	○
變壓器	○	○	○	○	○	○
電路板組	—	○	○	○	○	○
纜線與電源線	○	○	○	○	○	○
螺絲與金屬組件	○	○	○	○	○	○
備考1. “超出0.1 wt %”及“超出0.01 wt %”係指限用物質之百分比含量超出百分比含量基準值。 Note 1 : “Exceeding 0.1 wt %” and “exceeding 0.01 wt %” indicate that the percentage content of the restricted substance exceeds the reference percentage value of presence condition.						
備考2. “○”係指該項限用物質之百分比含量未超出百分比含量基準值。 Note 2 : “○” indicates that the percentage content of the restricted substance does not exceed the percentage of reference value of presence.						
備考3. “—”係指該項限用物質為排除項目。 Note 3 : The “—” indicates that the restricted substance corresponds to the exemption.						

# 常見故障的識別與處理

## 故障識別與處理

如在正常使用時發現機器異常，請立即切斷電源，按下列內容進行檢查和處理，如果不能排除故障，請與林內售後服務中心聯繫。

故障現象	故障可能原因	處理辦法
操作部無顯示	電源未接通	接通電源
	電路板壞掉	委託修理
按鍵無反應	鎖定功能啟動	解除鎖定功能
	按壓位置偏離	正確按壓
	電路板壞掉	委託修理
照明燈不亮	燈泡損壞	更換燈泡
蒸爐漏水	門密封不好	委託修理
	水箱蓋未正確關閉	水箱蓋打開重新扣到位
	水箱蓋密封圈有異物	清潔水箱蓋密封圈
	水箱蓋密封圈損壞	委託修理
顯示 “ ”	水箱缺水	加水
	水位傳感器損壞	委託修理
顯示幕顯示E1	溫度傳感器短路	委託修理
顯示幕顯示E2	溫度傳感器斷路	委託修理
顯示幕顯示E3	爐門互鎖用微動開關開路	委託修理
顯示幕顯示E4	加熱元件不工作	委託修理
顯示幕顯示E5	水箱未放置到位	水箱放置到位
	水箱位置開關壞	委託修理
顯示幕顯示E6	底部加熱盤乾燒保護	檢查水路是否通暢

# 使用注意事項

## 警告

- ◆本蒸爐僅用於蒸製食物，不得應用於其他目的。
- ◆在正常使用中，櫃門上方的排氣口有蒸汽排出，且櫃門也有一定的溫度，所以使用時請注意，並囑咐兒童遠離。
- ◆在工作結束後，請勿立刻打開櫃門，等幾分鐘後方可取出，以免蒸汽燙傷。
- ◆請勿將未開的罐頭放入蒸箱內加熱，以免罐頭因內部壓力而爆裂。
- ◆本電器不預期供生理、感知、心智能力、經驗或知識不足之使用者(包含孩童)使用，除非在對其負有安全責任的人員之監護或指導下安全使用。
- ◆孩童應受監護，以確保孩童不嬉玩電器。
- ◆電器在使用期間將發熱，請小心避免碰觸爐內之加熱元件。
- ◆不可使用粗糙具研磨作用的清潔劑或鋒利的金屬刮刀清潔烤箱門之玻璃，因其可能刮傷表面，造成玻璃碎裂。
- ◆警告:使用時可觸及的部件可能會發熱，孩童宜保持距離。
- ◆警告:在更換光源之前，確定電器已斷電以避免遭受電擊。

## 注意事項

- ◆水箱為電蒸爐供水，水箱內請使用自來水，使用含鈣高的自來水容易產生水垢。每次使用請加水至MAX位置，關緊水箱蓋，並保證水箱倒置不會漏水。
- ◆每次使用後應及時進行清潔，清除水箱內剩餘的水，清潔內腔內壁、底部加熱盤以及接水槽中的水。
- ◆如器具發生故障，應馬上停止使用，並通知專業人員進行維修。
- ◆若電源線損壞時，必須由製造廠商或其服務處或具有相關資格的人員加以更換以避免危險。
- ◆若長時間不使用本器具，務必清除水箱內剩餘的水，清潔內腔內壁、底部加熱盤以及接水槽中的水，並切斷電源。
- ◆長時間不使用本器具，當再次使用時，建議先空載運行 5 分鐘，將水路系統中的殘留水排出，並清潔乾淨後再使用。
- ◆非專業人員，不得擅自拆修本器具。

## 清潔與保養

- ◆清潔保養前請務必切斷電源，並待充份冷卻。
- ◆請經常擦拭機體表面的污漬，保持表面整潔。
- ◆清潔內腔時，應先將附件取出，然後用中性清潔劑和軟布、軟刷，禁止使用有機溶劑。
- ◆取出附件時，請輕拿輕放，以免損傷附件。
- ◆嚴禁用水直接噴淋機體，避免使用強酸、鹼性清潔劑。
- ◆不可使用蒸汽清潔器清理蒸爐。
- ◆當底部加熱盤結垢需要清洗時，在底部加熱盤中加入食品級檸檬酸 10g和 200ml自來水，然後啟動除垢模式工作。不能使用鋼絲球或腐蝕性的除垢劑。
- ◆清潔接水槽時，請用吸水球吸乾接水槽中的冷凝水。

# 安裝

## 附件

電蒸爐附件如下表，安裝前請確認。

名稱	數量	名稱	數量
■ 主機	1台	■ 蒸盤	1只
■ 說明書	1本	■ 蒸架	1只
■ 安裝螺釘M4×20	2只	■ 吸水球	1只
■ 安裝螺釘套	2只		

## 安裝注意事項

- ◆ 電蒸爐應平穩安裝在操作、保養方便的地方，且安裝孔底板必須牢固至少能承受40kg的重量（不得傾斜安置），與燃氣器具及高溫明火應保持安全距離15cm以上。
- ◆ 請單獨使用250V/10A型插座，如圖示  且必須確實有效的接地迴路。
- ◆ 請保證使用的插座不鬆動或接觸不良，否則易引起觸電、火災。
- ◆ 電器在安裝後需可切斷電源。可藉由拔除插頭切斷電源。
- ◆ 搬運放置時應從側部手孔或底部抬起，輕搬輕放，切不可將櫃門把手作搬運支撐之用。
- ◆ 與電蒸爐相鄰的物體必須是絕緣且耐高溫。
- ◆ 嚴禁將電蒸爐及電源插座安裝在可能受潮或被水淋濕的地方。
- ◆ 電蒸爐與爐具請勿在櫥櫃的同一空間內使用，以免電蒸爐散熱馬達在運行時對爐具燃燒性能產生影響。
- ◆ 為了避免翻覆，電器不得安裝於裝飾門之後方。

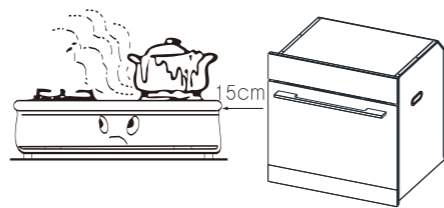

## 安裝方法

- ◆ 電蒸爐可按需要設置在櫥櫃基礎下部或立櫃上部。
- ◆ 在櫥櫃的設置位置上，按圖示（安裝參考圖）尺寸設置方孔，將電蒸爐本體平穩嵌入該方孔。
- ◆ 拉開櫃門，用附件的螺釘套穿過蒸爐的兩個安裝孔，再將附件中的2只安裝螺釘穿過螺釘套將器具固定在櫥櫃上。

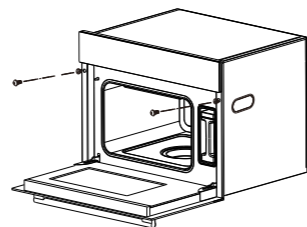











# 使用方法



- ◆ 在待機狀態及進行設置時，2分鐘內無操作則進入關閉狀態。
- ◆ 目錄選擇設置時，按鍵連續按壓時間間隔不應超過5秒，如5秒內無按鍵操作則自動確定當前設置參數。
- ◆ 器具會自動記憶上次工作設置。
- ◆ 器具工作期間，除電源鍵、鎖定鍵、啟動/暫停鍵外其他按鍵均鎖定。若想改變工作狀態，只能關機後再進行重新設置。
- ◆ 工作結束後，頂部散熱馬達再運行10分鐘後關閉。
- ◆ “ ” 點亮表示水箱缺水。加水後，關上門，機器會繼續工作。

## 模式參數表

烹飪模式	模式說明	預設溫度 (°C)	預設時間 (min)	溫度設置範圍 (°C)	時間設置範圍
	普通蒸氣	100	30	30-100	5min-3h
	蒸魚	100	20	85-100	5min-3h
	蒸肉	100	40	90-100	5min-3h
	蒸蔬菜	100	25	85-100	5min-3h
	蒸糕點	100	20	85-100	5min-3h
	蒸飯	100	25	80-100	5min-3h
	加熱	100	15	100	5min-3h
	解凍	50	55	40-60	5min-3h
	發酵	35	60	35	5min-3h
	除垢	除垢前應在底部加熱盤倒入水和食品級檸檬酸，詳見“清潔與保養”(P3)			

# 使用方法

## ◆ 啟動與暫停

1. 啟動工作後，時間欄開始倒數計時，溫度欄轉為顯示當前蒸爐內實際溫度，啟動/暫停按鍵指示燈閃爍。見下圖。

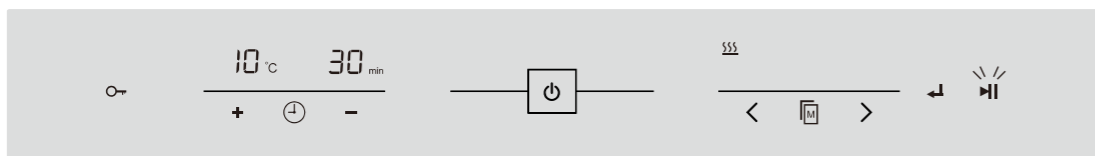

2. 工作期間，按【啟動/暫停】鍵，進入工作暫停狀態，啟動/暫停按鍵指示燈轉為長亮。在工作暫停期間，時間不變化，溫度即時顯示實際溫度，見下圖。此時不能更改模式和參數。

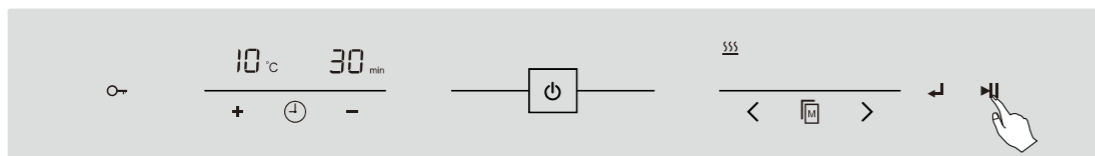

## ◆ 預約設置

1. 在加熱模式選擇完畢後，按【時鐘/預約】鍵，則時間欄轉為預約工作結束時間點，同時小時位閃爍，預約圖示點亮。
2. 按【+】【-】調整預約工作結束時間點，設置方法與時鐘設置相同。

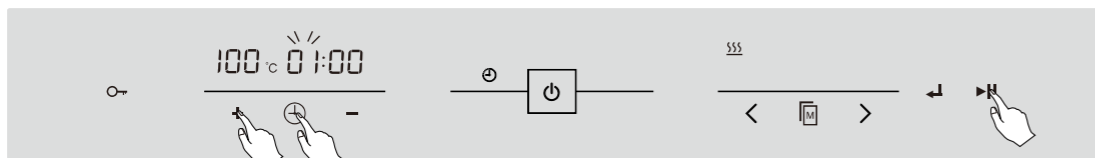

3. 按【啟動/暫停】進入預約工作狀態，工作狀態介面見下圖。

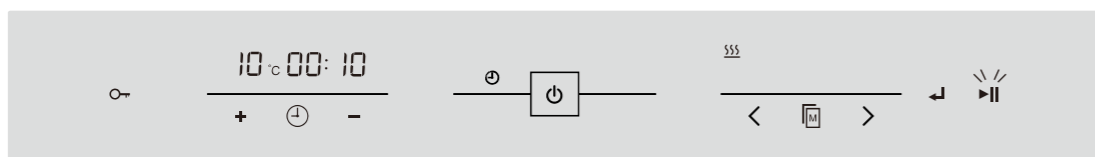

## ◆ 設置功能鎖定

- 在啟動工作後，按【鎖定】鍵，啟動鎖定功能（鎖定鍵閃爍），此時除【鎖定】鍵外的所有按鍵都無法操作。再長按【鎖定】鍵1.5秒，解除鎖定。

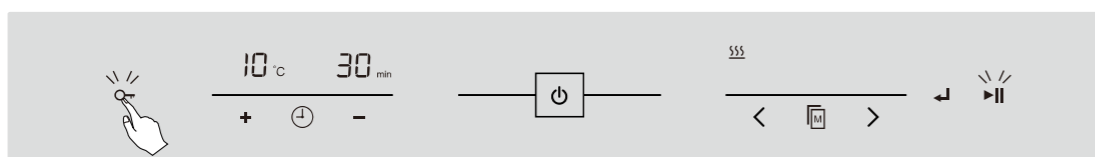

# 安裝

## 安裝參考圖

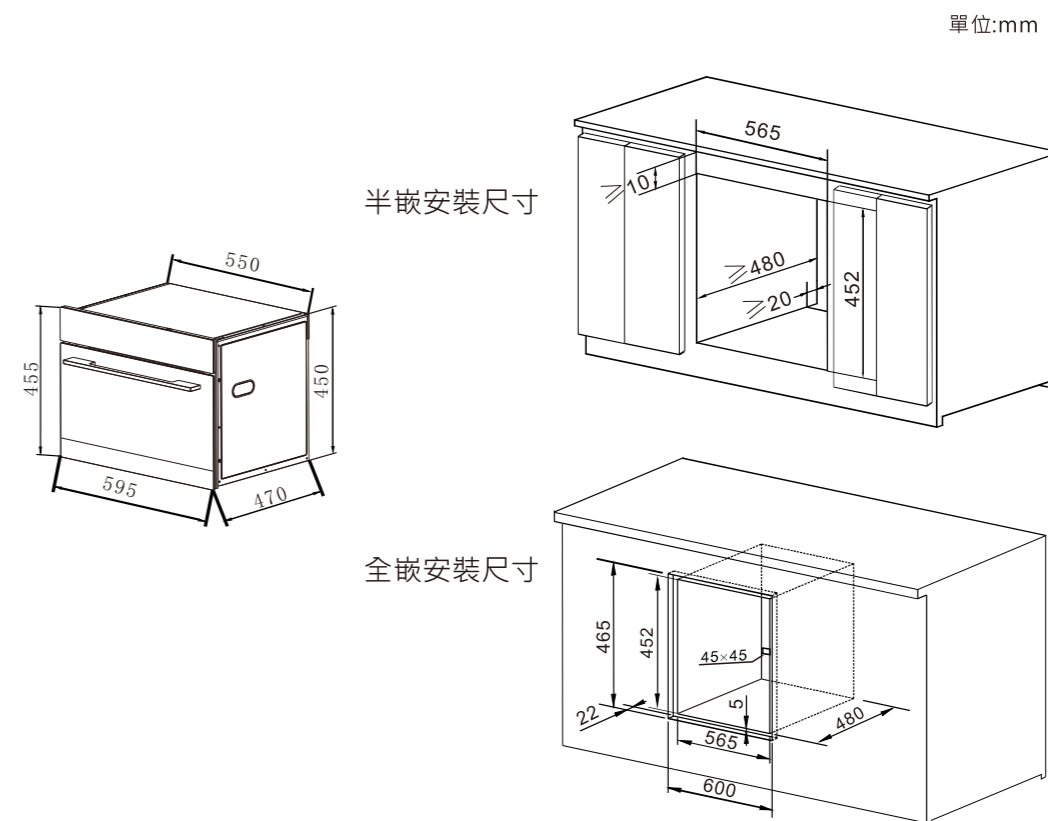

- ◆ 電器的各部件與設施間至少保持10mm的距離。
- ◆ 電器櫃背面至少須有20寬x450mm長的距離通風開口空間用以散熱。

# 使用方法

## 使用前確認

- ◆使用前，請確認安裝是否完畢，請參照<安裝>章節。
- ◆打開門板，取出所有附件，並清洗所有附件。
- ◆選擇合適的附件蒸具，準備進行烹飪。

## 使用方法

### ◆各部名稱

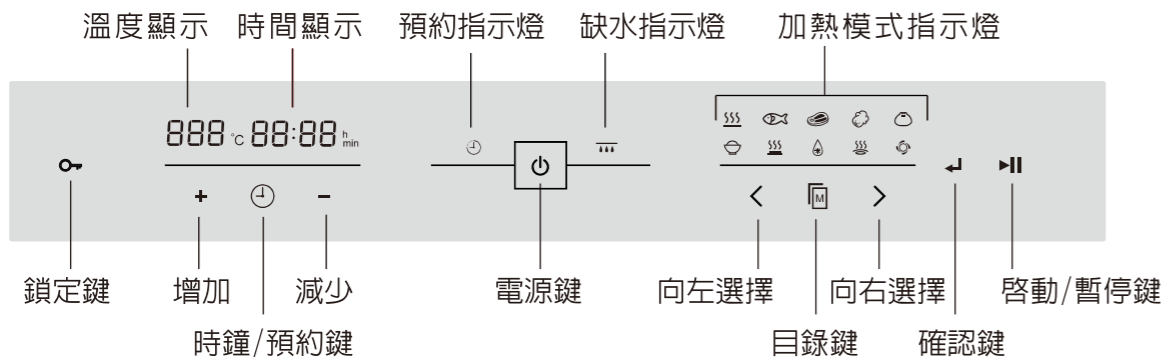

### ◆電源

器具接入電源後，蜂鳴器發出1秒“嗶”聲，按鍵圖示和顯示幕全亮，2秒後進入關機狀態。關機狀態下電源指示燈長亮，如下圖所示。



### ◆開機/關機

1. 關機狀態下，按【電源】鍵進入待機狀態，如下圖所示。
2. 再按【電源】鍵，則進入關機狀態。

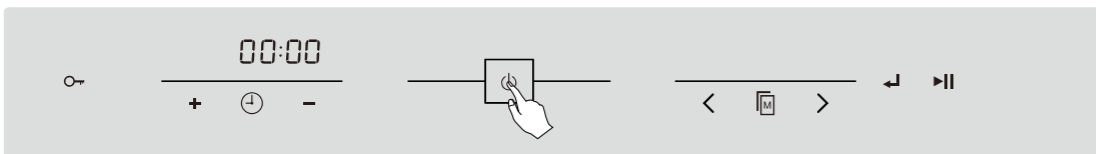

# 使用方法

### ◆時鐘設置

1. 待機狀態下按【時鐘/預約】鍵，時鐘從小時開始閃爍。再按【確認】鍵則轉為分閃爍，進入分鐘設置。
2. 按【+】【-】鍵可設定『時』（24小時制）或『分』。
3. 時鐘設置完畢後，按【確認】鍵則設定完成。
4. 時鐘設置期間，再按【時鐘/預約】鍵，則取消本次時鐘設置，返回之前的待機狀態。

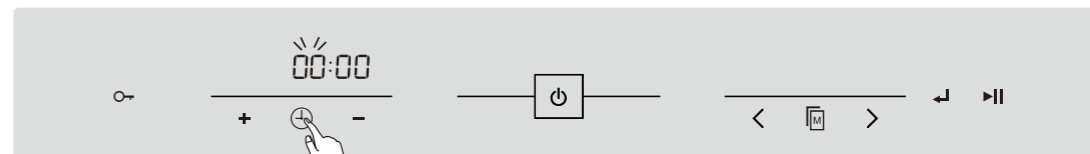

### ◆工作模式設置

1. 待機狀態或工作暫停狀態下，按【目錄】鍵，最近一次加熱模式圖示閃爍（首次預設第一行第一個）。再按【目錄】鍵則返回待機狀態。

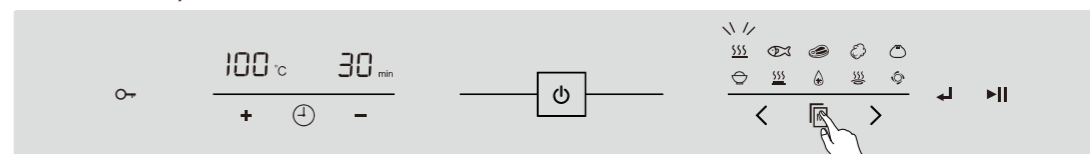

2. 按【>】鍵，按從左到右從上到下的順序來選擇所需的加熱模式，如需反向選擇，則按【<】鍵。同時左側顯示幕顯示相應模式下的預設溫度和預設時間。具體見模式參數表(P9)。
3. 選定模式後，按【確認】鍵則進入溫度設置狀態。

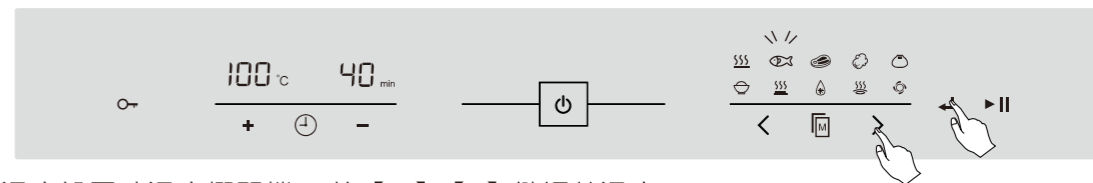

4. 溫度設置時溫度欄閃爍，按【+】【-】鍵調整溫度。
5. 溫度設置完畢後，按【確認】鍵則進入時間設置狀態。

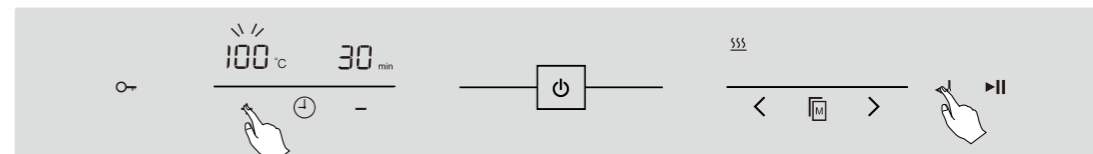

6. 時間設置時，分鐘閃爍，“min”符號點亮。按【+】【-】鍵調整分鐘值（每按一次變化1分鐘，長按可快速調整）。調整分鐘時，當超過60min，則小時位自動進1（小時只能通過調整分鐘來調整，也不閃爍），同時“h”“min”都點亮。時間最長可設置3小時。
7. 時間設置完畢後，按【啟動/暫停】則立即啟動工作。

