

型號：  
RGP-43A-TR  
RGP-46A-TR

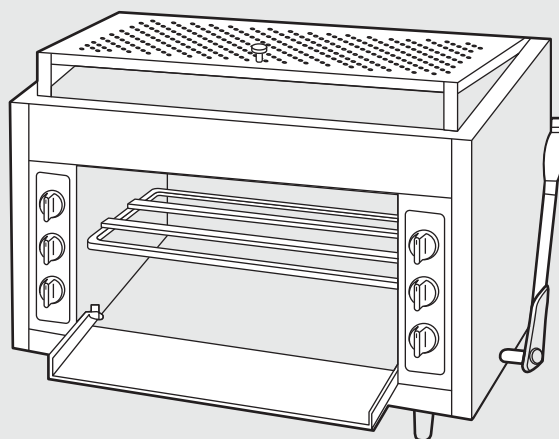

### 感謝您購買瓦斯紅外線上火式燒烤爐

- 使用前請詳細閱讀本說明書，以確保安全並正確使用本產品。
- 保證卡附在本說明書封底內頁。請確認內容並妥善保管。
- 本產品為商用器具，請勿使用於一般家庭。
- 使用者換人時，務必請他詳細閱讀本說明書，並給予指導。
- 本產品為國內專用，嚴禁在海外使用。
- 若遺失使用說明書，請向購買本產品的經銷商或本公司各地營業所購買。

## 瓦斯紅外線上火式燒烤爐 使用說明書

**Rinnai**

## 目錄

### 安全注意事項

安全注意事項 <b>請務必遵守</b> .....	2
---------------------------	---

### 使用前

使用前的準備 .....	7
--------------	---

各部位名稱 .....	9
-------------	---

### 使用方法

使用方法 .....	10
------------	----

日常點檢與保養 .....	12
---------------	----

關於消耗品 .....	12
-------------	----

### 有問題時

分辨故障或異常與處理方法 .....	13
--------------------	----

規格 .....	14
----------	----

外形尺寸圖 .....	15
-------------	----

長時間無使用時 .....	16
---------------	----

售後服務 .....	16
------------	----



保證卡 .....	封底 內頁
-----------	----------

# 安全注意事項



請務必遵守

產品及使用說明書是為了防止您與他人之危險或財產損失，並且讓您正確地使用，以下說明其重要內容。

● 標示與意義如下列所述，請充分理解內容後再來閱讀本文。

 <b>危險</b>	此標示事項是預測將會造成人員死亡、受重傷之危險。
 <b>警告</b>	此標示事項是預測將有可能造成人員死亡、受重傷之危險。
 <b>注意</b>	此標示事項是預測將有可能造成人員受傷或是物品損壞。

● 圖案標示之意義

 此圖案標示為請您注意的「喚起注意」內容。	 小心火災
	 小心高溫
 此圖案標示為禁止您做的「禁止」內容。	 嚴禁煙火
	 禁止觸摸
	 禁止拆解
 此圖案標示為請您務必做的「強制」內容。	

## 危險

- 注意到瓦斯漏氣的話，切勿點火、禁止開關電器用品、禁止插入或拔出電源插頭、勿使用附近的電話。  
因火焰或火花起火，可能會發生爆炸意外。

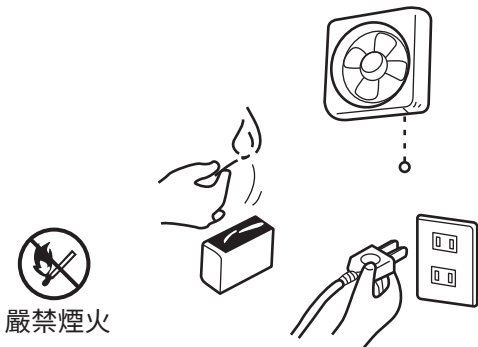

- 發現瓦斯漏氣時，馬上停止使用。

- ① 馬上停止使用，並關閉瓦斯開關。
- ② 打開窗戶或門，讓瓦斯散至戶外。
- ③ 向當初購買的經銷商或離家最近的瓦斯業者連絡。



## ⚠ 警告

### 關於使用瓦斯的注意事項

- 請用規格銘牌來確認器具使用的瓦斯是否合適。
- 請勿使用標示以外的瓦斯。因不完全燃燒可能發生一氧化碳中毒或爆炸著火造成的燒燙傷。甚至也會造成故障。
- 搬家或需移設時，請務必確認瓦斯種類與規格銘牌上的標示一致。
- 若使用液化瓦斯時，應使用出口壓力為2.8 kPa 壓力調整器。

MODEL : □□□-□□□-□□ 瓦斯烤爐  
 瓦斯別 : □□瓦斯(□□□)  
 瓦斯消耗量: □□ kW  
 瓦斯壓力: □□ kPa  
 製造號碼: 00.00 - 000000 (製造年.月-流水號)



### 關於裝設

- 火災預防條例有規定，請務必遵守。距離過近可能會引起火災。另外在可燃性牆壁上直接裝設不鏽鋼板等時，也需要保持與可燃物同等距離。
- 裝設器具後，請勿改造器具周圍。(例如將周圍包起來，裝吊式門窗等) 會有裝設基準上的問題，並且可能造成不完全燃燒或火災。

### 與可燃物的間隔距離及防火措施

- 器具周圍的牆壁是像木材一樣的可燃物時，牆壁至器具側面請務必距離20cm以上，至背面距離15cm以上，至上方距離100cm以上。

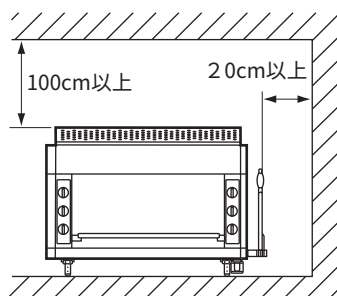

與天花板、側面牆壁的空隙

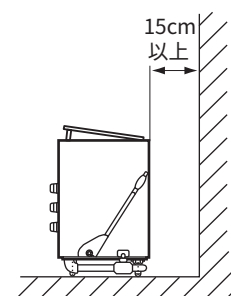

與後面牆壁的空隙

- 可燃物的牆壁至器具側面距離無20cm以上、至背面距離無15cm以上、至上方距離無100cm以上時，請裝設隔熱板。

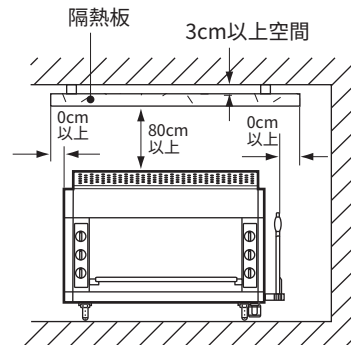
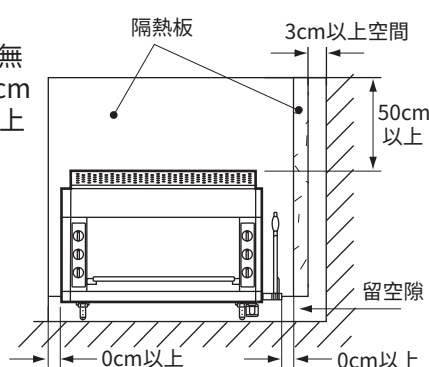

※關於隔熱板

材質	厚度	注意事項
鋼板	0.6mm以上	保留3cm以上的空間，請做補強來防止嚴重變形。
不鏽鋼板	0.6mm以上	

## 警告

### 勿點火中途離開

- 禁止點火中途離開或就寢。可能造成烹飪中的食物燒焦、著火而引起火災。

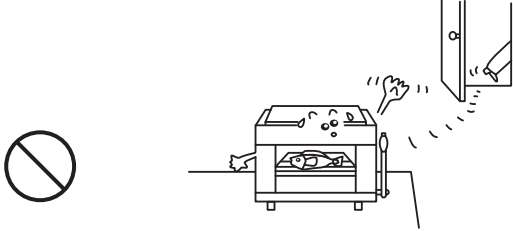

### 禁止接近可燃物

- 請勿在器具上、四周放置易燃（窗簾、報紙、紙袋等）或易引火（噴霧罐等）之物品。有可能燒焦、起火而造成火災。

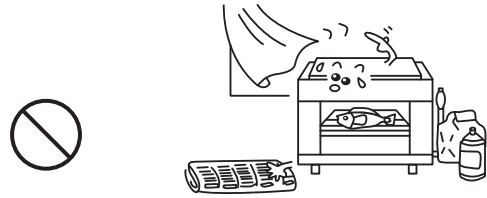

- 請勿放置在不穩的場所或報紙、塑膠紙等可燃物上使用。會造成火災。

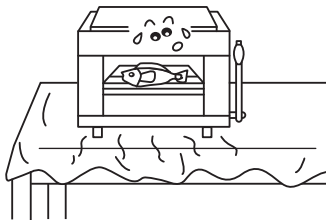

- 請勿將器具浸水或淋水。會造成不完全燃燒。

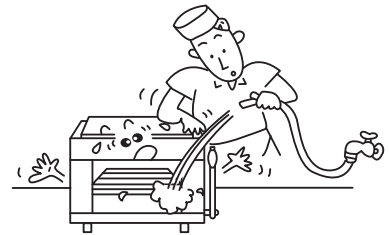

- 請勿放置在孩童可使用、幼嬰的手可碰觸到的地方。可能造成燒燙傷或受傷。

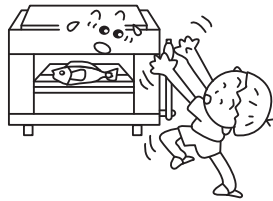

- 使用時若燃燒狀態異常，如地震、火災等時，請勿慌張且停止使用，並關閉瓦斯開關。

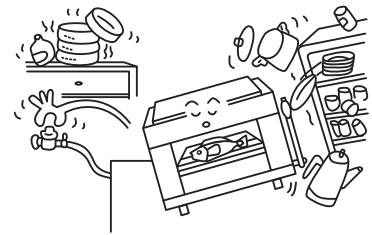

- 修理技術員以外的人請勿拆解器具、修理、改造。可能發生火災，瓦斯漏氣或異常作動而造成的受傷。

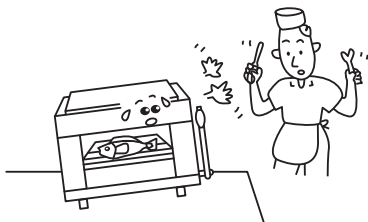

- 使用時，排氣口上方請勿蓋毛巾、餐巾等，會造成不完全燃燒或火災。

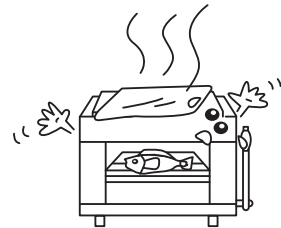

## ⚠ 注意

### 防止發生瓦斯事故

- 請使用瓦斯專用橡膠管（檢查合格或有CNS標識的瓦斯管）。管壁有裂痕或管固定鬆弛的話，會造成瓦斯洩漏或瓦斯爆炸。請務必更換掉有損傷的瓦斯管。
- 請將橡膠管插入至橡膠管口的紅線處，固定橡膠管並確實插好。
- 橡膠管的接頭處請勿二分或分岐。

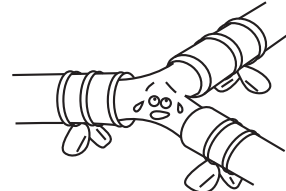
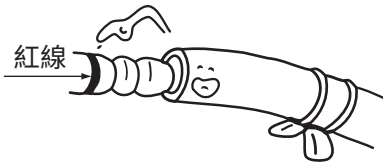

- 使用後請確認已熄火。外出、就寢時，請務必關好瓦斯開關。

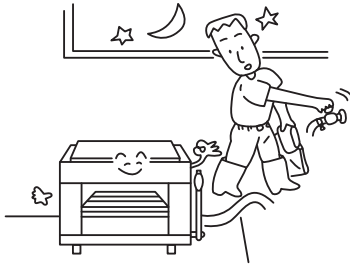

- 請時常確保使用場所的通風口（供氣口、排氣口）無堆積物阻塞住。使用中請啟動抽風機來保持空氣流通。

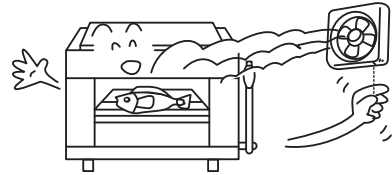

- 請勿使用於烹飪以外的用途。過熱、異常燃燒會造成燒毀或火災。

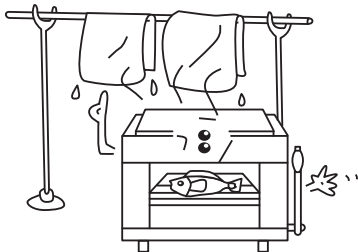

- 使用中及使用後，鐵框條、遮熱板、烤網框、烤網等地方會呈現高溫，請勿用手觸碰。從火焰正面冒出的高溫熱氣，請勿將臉或手等靠近。可能會造成燒燙傷。

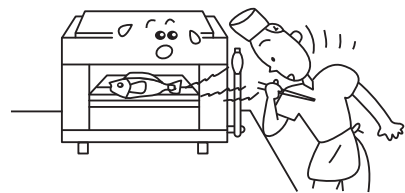

禁止觸摸

## ⚠ 注意

- 請勿使用此器具附件或正常零件以外之物。因不完全燃燒會造成一氧化碳中毒，過熱、異常燃燒會發生燒毀與火災等危險。



### 滴油盤的注意事項

- 滴油盤累積油脂的話，使用中可能造成著火、燒燙傷或火災。
- 請務必盛清水來使用。如果累積的油脂好像要溢出來的話，請務必更換清水並將油脂倒掉。

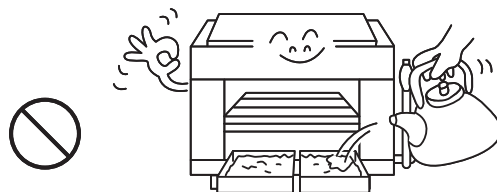

- 請務必全開開關柄來使用。瓦斯調小的話，會造成燃燒器熄火、不完全燃燒。



- 請勿使用於車輛、船舶。使用中器具傾倒會造成火災、燒燙傷。



## 希望您注意之事項

本產品為商用器具

- 本產品為商用器具，請勿使用於一般家庭。

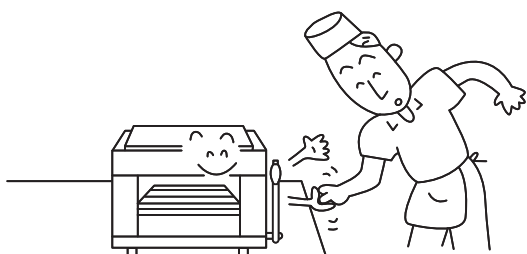

- 使用者換人時，請他務必詳細閱讀本說明書，充分理解後才使用。

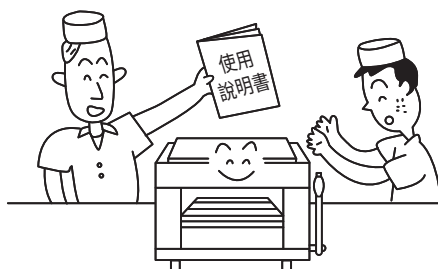

- 使用結束後，請勿用擦手巾或報紙等蓋住器具。

# 使用前的準備

## 1 確認使用瓦斯

請確認張貼於器具本體右側的規格銘牌所標示的瓦斯種類與使用的瓦斯是否一致。

MODEL : □□□-□□□-□□ 瓦斯烤爐  
瓦斯別 : □□瓦斯(□□□)  
瓦斯消耗量: □□ kW  
瓦斯壓力: □□ kPa  
製造號碼: 00.00 - 000000 (製造年.月-流水號)

## 2 瓦斯連接

### ■ 瓦斯開關

- 請裝設專用的瓦斯開關。
- 使用器具的地方無瓦斯開關時，或者即使有但位置或尺寸等不合適時，需要新設、移設瓦斯開關或更換，請向當初購買的經銷商或瓦斯業者連絡。

### ■ 連接瓦斯

- 瓦斯連接口徑
  - RGP-43A-TR .....  $\Phi$ 13mm (NG)  
 $\Phi$ 9.5mm (LPG)
  - RGP-46A-TR .....  $\Phi$ 13mm (NG)  
 $\Phi$ 9.5mm (LPG)
- 使用瓦斯專用橡膠管勿折彎或扭曲，瓦斯管路勿過長（在2m以下並保留適當空間），通過器具下方且無碰觸到器具。
- 請將橡膠管插入至橡膠管口的紅線處，固定橡膠管並確實插好。
- 橡膠管的接頭處請勿二分或分岐。

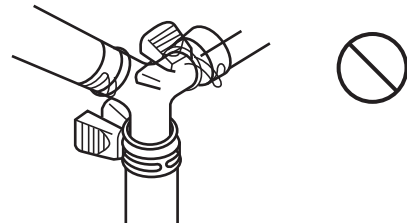

- 請使用瓦斯專用橡膠管，切勿使用塑膠管。（塑膠管無彈性且不耐熱。）  
請務必更換管壁有裂痕或管固定鬆弛的橡膠管。
- 使用遮斷開關時，請選擇適合的瓦斯種類及瓦斯量的遮斷開關。

### 3 裝設場所

#### 穩定且水平地

請勿裝設在不穩、風大的地方。

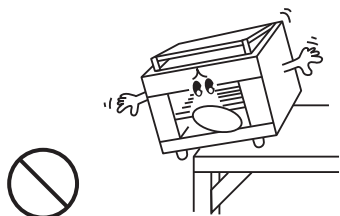

#### 無需擔心會有東西掉落的地方

請勿裝設在架子下，會有東西掉落之危險處。掉落在器具上的東西燃燒後，會造成火災。

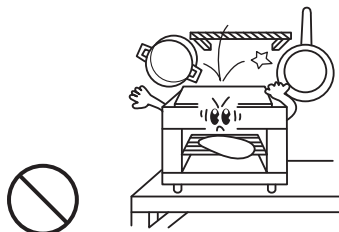

#### 無窗簾或噴霧罐等易燃物的地方

請勿使用於窗簾或易燃物的附近。使用時附近的物品燃燒後，會造成火災。

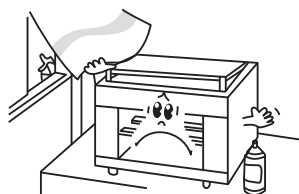

- 以耐久此點來看，請裝設在濕氣較少的地方。
- 請裝設在通風（供氣·排氣）良好的地方。使用器具時同時啟動抽風機等，注意需通風。在密閉空間內長時間使用的話，空氣中的氧會減少，不完全燃燒而造成一氧化碳中毒。

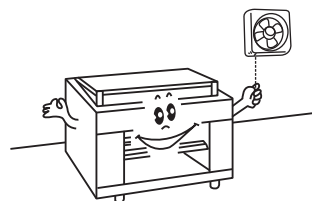

### 4 與可燃物的間隔距離及周圍的防火措施

- 火災預防條例有規定，請務必遵守。距離過近可能會引起火災。另外在可燃性牆壁上直接裝設不鏽鋼板等時，也需要保持與可燃物同等距離。
- 裝設器具後，請勿改造器具周圍。（例如將周圍包起來、裝吊式門窗等）會有裝設基準上的問題，並且可能造成不完全燃燒或火災。
- 地面需為非燃構造。
- 器具上方周圍的牆壁是像木材一樣的可燃物時

牆壁至器具側面請務必距離20cm以上，至背面距離15cm以上，至上方距離100cm以上。

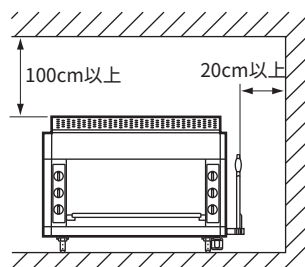

與天花板、側面牆壁的空隙

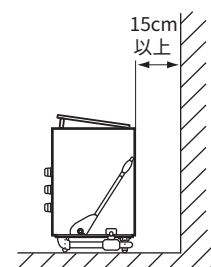

與後面牆壁的空隙

- 可燃物的牆壁至器具側面距離無20cm以上、至背面距離無15cm以上、至上方距離無100cm以上時  
請裝設隔熱板。

※關於隔熱板

材質	厚度	注意事項
鋼板	0.6mm以上	保留3cm以上的空間，請做補強來防止嚴重變形。
不鏽鋼板	0.6mm以上	

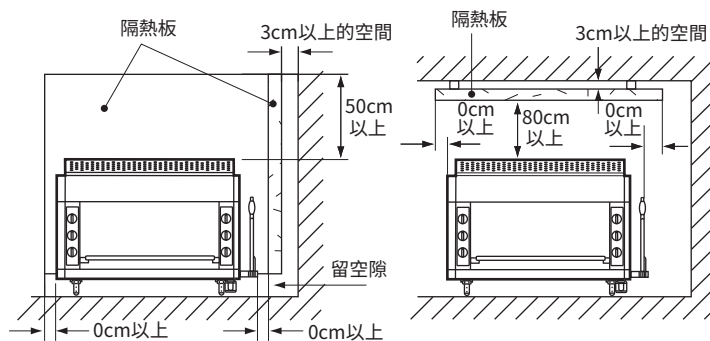

# 各部位名稱

## ■ 本體

(本圖為RGP-46A-TR)

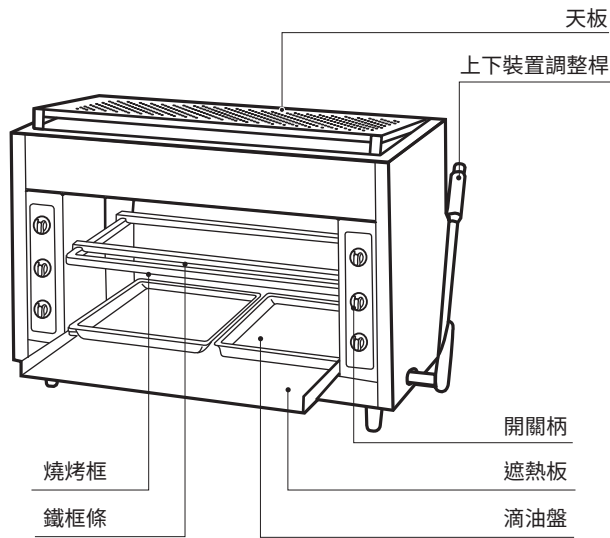

## ■ 配件

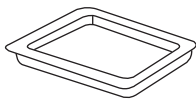

滴油盤

- RGP-43A-TR ... 1個
- RGP-46A-TR ... 2個



鐵框條 ... 2條

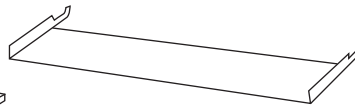

遮熱板 ... 1片

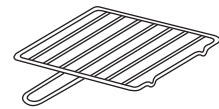

烤網

- RGP-43A-TR ... 1張
- RGP-46A-TR ... 2張

## 零件的安裝方法

拿掉各零件的紙或包裝部材後，正確裝設。

### ■ 零件的裝設

- 請將鐵框條裝設在燒烤框上。(鐵框條溝槽卡至燒烤框，以防止脫落)
- 器具前面請務必裝設遮熱板。(遮熱板勾住插梢，以防止脫落)

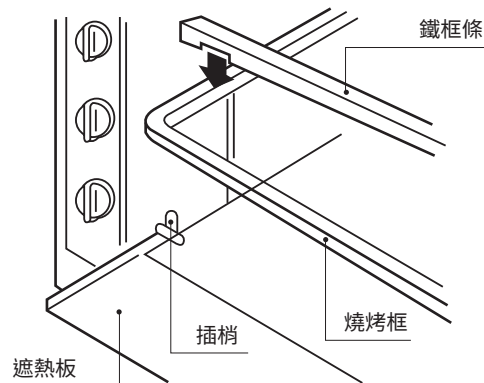

# 使用方法

## 1 使用前的準備與確認

### ■ 確認

- 橡膠管不行有裂痕或碰觸到器具、過度折彎之事。
- 請勿在器具附近放置紙、塑膠、油類或噴霧罐等易燃物。

### ■ 準備

- 請確認開關柄停在「OFF」關的位置上後，「全開」瓦斯開關。
- 請將滴油盤盛一半的水。
- 打開天板。（參考P.11「關於上下裝置的使用方法、天板」）

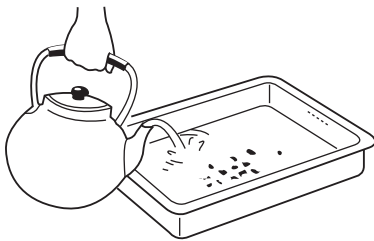

## 2 點火

- 請將開關柄慢慢地向左轉（「ON」開的方向）到底。

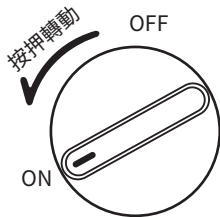

- 「咔嚓」響，母火燃燒器點火。轉動至底的開關柄不動數秒，等火移至主燃燒器為止，稍等一會。
- 確認火已移至主燃燒器，請將手放開開關柄。

### 第一次使用時

- 請用乾淨的布擦拭天板本體。
- 使用中性清潔劑清洗烤網、遮熱板、鐵框條、滴油盤後，用乾淨的布擦乾。

### ⚠ 注意

- 滴油盤沒盛水即使用的話，滴油盤內累積的油脂可能會著火。請將滴油盤盛一半的水使用。
- 使用時請經常檢查滴油盤內的水還有嗎，是否已累積了大量油脂？另外如果累積的油脂好像要溢出來的話，請務必更換滴油盤內的水，並清除油脂。不將水換掉而使用的話，可能因溢出來的油脂而引起火災。更換滴油盤內的水時，滴油盤呈高溫狀態，請小心拿取。
- 未打開天板使用時，可能會發生器具異常。使用前請務必打開天板。

### ⚠ 注意

- 慢慢地轉動開關柄來點著主燃燒器的火。
- 第一次點火時，可能橡膠管內殘留空氣而無法點火。請重覆點火數次至空氣散去為止。點不著時，請將開關柄暫時轉回去，再次操作點火。過快旋轉開關柄的話，可能會有無法點火的情形。

### ⚠ 警告

- 操作點火時，請勿將臉靠近燃燒器附近。有可能因火焰或熱而燒燙傷。

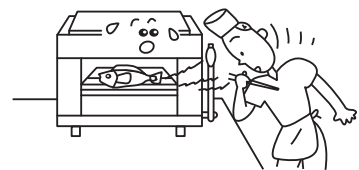

## ■ 火力調節

- 請務必全開開關柄。

### ⚠ 注意

- 需要小火力的烹飪時，轉動開關柄來自由調整火力，但瓦斯火力調太小的話，紅外線輻射效果會突然下降，請將開關柄全開，並上下調整燒烤位置。

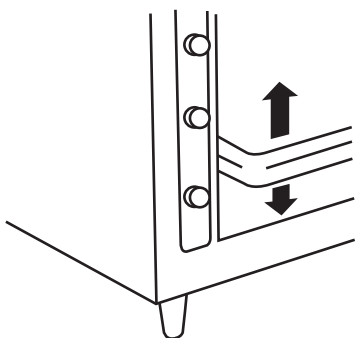

## 上下裝置的使用方法

### 關於天板

- 因為使用上下裝置調整桿，可以調整喜好的燒烤位置，所以請依燒烤物的種類或大小的不同來使用，按壓上下裝置調整桿的前端，同時前後扳動的話，會改變燒烤位置，最後固定在希望的位置上。
- 如圖示般打開天板來使用。

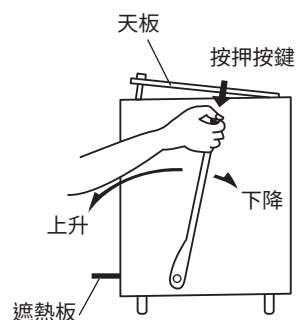

## 3 熄火

- 請將開關柄向右轉（確實在「OFF」關的位置）至底熄火。
- 請確認主燃燒器已熄火。

## ■ 再點火

- 請將開關柄慢慢地向左轉（「ON」開的方向）至底。
- 熄火後要馬上點火時，請待 5 秒左右。

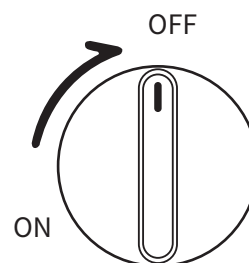

## 4 使用後

- 確認開關柄在「OFF」關的位置後，請將瓦斯開關「全關」。
- 請勿用棉布或報紙等蓋住器具。

# 日常點檢與保養

請遵守 首先請確認 ①瓦斯開關已關閉 ②器具已冷卻

**警告**

除了修理技術者以外的人，請勿分解、修理、改造。可能造成火災・瓦斯洩漏或異常作動而受傷。



禁止拆解



請勿讓器具浸水或淋水。可能造成不完全燃燒。





## ■ 點檢

- 橡膠管是使用瓦斯專用橡膠管（檢查合格或有CNS標識），請檢查看器具及瓦斯開關是否皆插入至紅線處。
- 是否因橡膠管變舊、管壁有裂痕、管固定鬆弛而造成瓦斯漏氣，請經常使用肥皂水檢查。
- 請檢查器具附近是否有擺放紙・塑膠・噴霧罐・油類等的可燃物。
- 上下裝置調整桿是否變重不易扳動？變重時如右圖般地注入潤滑油。
- 請經常檢查滴油盤內是否已累積大量油脂。另外使用中油脂溢散四處的話，請更換水。

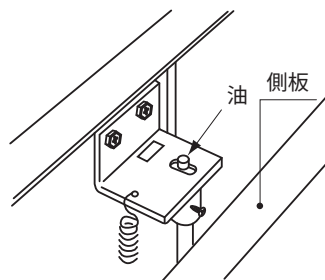

## ■ 保養（保養時，請戴手套防止受傷。）

可使用物品	● 中性清潔劑	● 軟布	● 海綿菜瓜布
不可使用物品	<ul style="list-style-type: none"> <li>● 酸性・鹼性清潔劑</li> <li>● 清潔劑(研磨粉)</li> <li>● 酒精・松香水・揮發油</li> <li>● 金屬製菜瓜布・尼龍製菜瓜布・金屬刮刀</li> </ul>		

### 器具本體・燒烤框・天板

- 請使用乾布擦拭。有較難清除的頑垢時，請用浸過中性清潔劑的布將頑垢去除後，再充分地擦掉殘留的清洗劑，最後擦拭乾淨。頑垢放置不管的話，會使器具的使用壽命變短。
- 雖天板可從器具本體上拆下清洗，但保養後記得裝設回器具本體。

### 滴油盤・烤網・鐵框條・遮熱板

- 使用中性清潔劑將頑垢去除，用乾布充分把水氣擦乾。
- 裝回原先的器具本體上。



## ■ 關於消耗品（不提供保固）

### 烤網・滴油盤・遮熱板・鐵框條

- 請向當初購買的經銷商或本公司各地營業所購買消耗零件。

# 分辨故障或異常與處理方法



## 警告

使用中感覺到異常時馬上停止使用，勿慌忙地關閉瓦斯開關。

現象	麻煩調查之事	處理方法
無法點火 難點火	<ul style="list-style-type: none"><li>● 瓦斯開關是否全開</li></ul>	<ul style="list-style-type: none"><li>● 瓦斯開關全開</li></ul>
難著火(移火) 爆炸式著火 無紅熱	<ul style="list-style-type: none"><li>● 瓦斯開關是否全開</li><li>● 燃燒器的焰孔有無阻塞</li></ul>	<ul style="list-style-type: none"><li>● 瓦斯開關全開</li><li>● 清除燃燒器焰孔的阻塞物</li></ul>
使用時熄火	<ul style="list-style-type: none"><li>● 器具開關柄是否全開的狀態下使用</li><li>● 瓦斯開關是否全開</li><li>● 燃燒器的焰孔有無阻塞</li></ul>	<ul style="list-style-type: none"><li>● 器具開關柄全開的狀態下使用</li><li>● 瓦斯開關全開</li><li>● 清除燃燒器焰孔的阻塞物</li></ul>

※ 調查上述事項而發現有異常時，請向當初購買的經銷商或本公司各地營業所連絡。

# 規格

產品名稱		瓦斯紅外線上火式燒烤爐	
型 式		RGP-43A-TR	RGP-46A-TR
外觀尺寸 (mm)	寬	603	978
	深	400	400
	高	602	602
重量 (kg)		23	35
瓦斯消耗量	LPG液化瓦斯	5.74 kW	11.5 kW
	NG天然瓦斯	5.70 kW	11.4 kW
瓦斯配管	LPG液化瓦斯	Ø 9.5 mm 橡膠管	
	NG天然瓦斯	Ø 13 mm 橡膠管	
點火方式		壓電點火	
附 件		烤網 (1張) 滴油盤 (1個) 遮熱板 (1個) 鐵框條 (2條) 使用說明書 (1本)	烤網 (2張) 滴油盤 (2個) 遮熱板 (1個) 鐵框條 (2條) 使用說明書 (1本)

※ 為了改良規格，可能有無通知即變更規格的情形。

# 外形尺寸圖

(單位：mm)

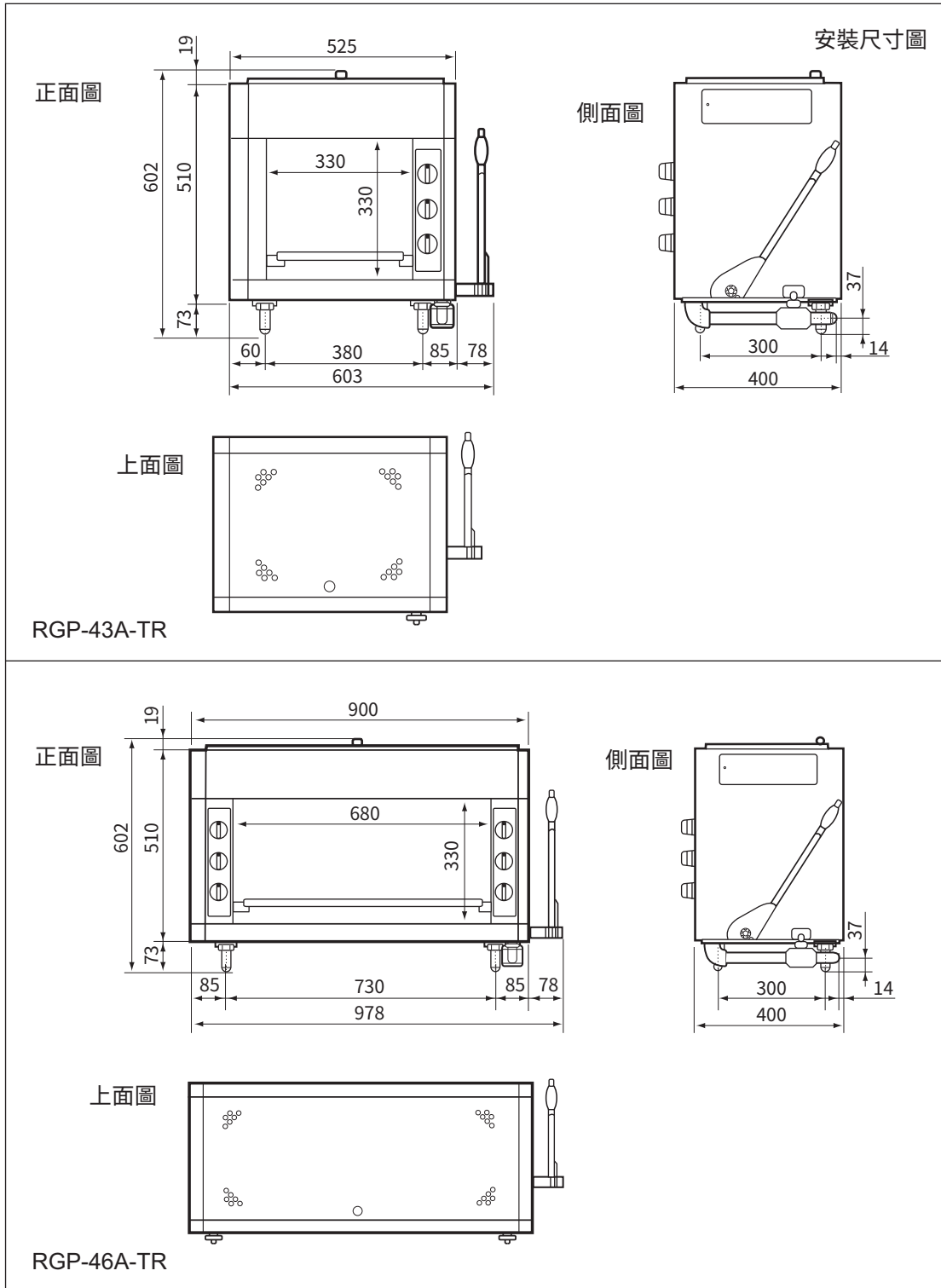

# 長時間無使用時

清除各部位的的髒污，防止灰塵等異物進入而蓋上塑膠袋，放在濕氣或灰塵較少的地方保管。特別要小心避免瓦斯通路部份有灰塵進入而阻塞通路。

## 售後服務

### 委託服務（點檢・修理）前

- 請看「分辨故障或異常與處理方法」項目，做再次確認。
- 確認後還是不行或有不明確的地方時，勿自行修理。請向當初購買產品的經銷商或各地營業所連絡。
- 委託售後服務時，請先通知下列事項。
  - ① 產品名稱・瓦斯種類
  - ② 型式稱呼(規格銘牌上的標示)
  - ③ 故障或異常內容(儘量詳述)
  - ④ 住址・建築物・房間號碼・姓名・電話號碼
  - ⑤ 希望到府拜訪日期

### 搬家或移設器具時



#### 警告

搬家至瓦斯種類不同的地區時，需要調整・改造。  
請向當初購買產品的經銷商或新家的瓦斯業者連絡。

- 需要收取因為搬家、移設所花的調整・改造費用。

### 關於保固

- 使用說明書的封底內頁為保證卡。
- 如同保證卡內容所述，器具銷售後若有故障時，在一定條件下可無償維修。（詳細內容請參考保證卡）
- 保證卡請務必填寫「經銷商・購買日期」等，並仔細閱讀保證卡內容。若不慎遺失保證卡，即使在保固期間內也須酌收修理費。

# MEMO

## 保證卡

- ① 正常使用及安裝的情況下，本機提供半年保固。詳細的使用及安裝方式請參照說明書。
- ② 超過半年保證期限，如需更換零件，則需收取工本費。
- ③ 其他保固有關於事項，請詳閱下方說明內容。
- ④ 服務人員到府上服務時，請出示保證卡。

## 客戶資料欄

安 裝 日 期	年 月 日	使 用 者 姓 名		電 話	
安 地 址	市 (縣)	鄉 (鎮)	路 (街)	段	巷 弄 號 樓
經 銷 商 章			安 裝 者 章		
(未蓋店章者無效)					

### 售後服務保固條款

家庭用機器售後服務收費之零件保固時間 1 年，業務用機器保固期半年，但如耗材（例如：電池、燈泡、燈管...等等）、包裝材料、說明書、保證卡、贈品等部分或因下列之原因發生不良或損壞，不在保固範圍內：

1. 天災、意外或人為疏忽。（如：地震、水災、雷擊、沙塵暴、颱風.....等）
2. 水質不良造成鏽蝕或結垢。（如：使用非自來水或管線老舊）
3. 安裝方式或環境違反消防安全法規或有安全疑慮者經告知仍未改善者，無法進行維修服務。
4. 未依產品手冊之使用提示進行安裝及操作或使用未經認可之配件者。
5. 不符允許使用之環境或規格。（如：瓦斯種類、瓦斯壓力、水壓或使用電壓不符規格造成損壞）
6. 安裝後因搬遷或其他原因於移運過程發生碰撞及震動等狀況造成損壞。
7. 家庭用機器使用於營業用途。（如：游泳池、餐廳、旅館、溫泉會館）。
8. 環境因素造成線路或零件氧化。（如：高溫潮濕、長期曝曬或雨淋造成退色或鏽蝕）
9. 做為展示或測試設備使用。
10. 維修現場如有安全疑慮者無法進行保固維修。（如：安裝懸掛於外牆無法接近的地方）

※本說明書內容若有變更等未盡事宜，本公司保有條文修改之權利，不另通知。

※本產品為台灣國內專用商品，請勿使用及安裝於海外地區。若使用於其他國家及地區可能造成意外事故、器具故障。萬一被使用於海外時，本公司不負責含產品維修在內的一切責任。

※外島地區如欲使用林內產品，請洽當地林內經銷商，以保有完整售後保固及服務。

# Rinnai

**台灣林內工業股份有限公司**

32658 桃園市楊梅區梅獅路二段577號

電話 (03)431-3366

免付費電話 0800-093-789

電話受理時間 08:30-21:00

[www.rinnai.com.tw](http://www.rinnai.com.tw)



JG0035-032(00)  
06000004343670